

meprolim



CAVAS CATALANAS S.L.

meprolim

MÉTODOS PROFESIONALES DE LIMPIEZA

**CARROS DE SERVICIO, FREGADO MANUAL
Y ARTÍCULOS DE LIMPIEZA**

12ª Edición



ASISTENCIA TÉCNICA

Talleres propios en todas las Sedes, con recambios originales, atendidos por **18** técnicos cualificados.
Contratos de mantenimiento de 3 categorías, para asegurar una mayor durabilidad de la maquinaria.



ENTREGA

Toda la logística se hace con personal propio, garantizada con una póliza de 3.000.000 € de responsabilidad civil.
Disponemos de una flota de más de **50** furgones y camiones.



FORMACIÓN

Formamos al personal de nuestros clientes del manejo de las máquinas y de los métodos de trabajo de limpieza sin coste.
Impartimos cursos gratuitos de limpieza y uso de la maquinaria.



INVESTIGACIÓN, DESARROLLO E INNOVACIÓN

Desarrollamos con nuestros proveedores nuevas técnicas e innovaciones.
Buscamos la mejor solución para cada cliente.



FINANCIACIÓN

Ofrecemos todo tipo de formas de pago: Renting, leasing....



CALIDAD Y SERVICIO

Nuestro servicio, unido a la calidad de nuestros productos, garantizan la mejor solución.
Estamos certificados por Aenor con las normas ISO 9001, 14001 Y 18001.



PERSONAL

Somos más de **100** profesionales.



PRODUCTOS

Cerca de **20.000** artículos codificados y en stock.



STOCK

5 almacenes con más de **40.000** metros cuadrados.



CLIENTES

Estamos cerca de los **30.000** clientes registrados en Canarias.
Más de **55** años de experiencia.

Cómo realizar un pedido

TENERIFE

pedidostfe@meprolim.es

Tel: +34 922 207 801

GRAN CANARIA

pedidoslpa@meprolim.es

Tel: +34 928 297 181

LANZAROTE

pedidoslte@meprolim.es

Tel: +34 928 822 990

FUERTEVENTURA

pedidosftve@meprolim.es

Tel: +34 928 859 590

GARANTIA Y PROFESIONALIDAD CERTIFICADA

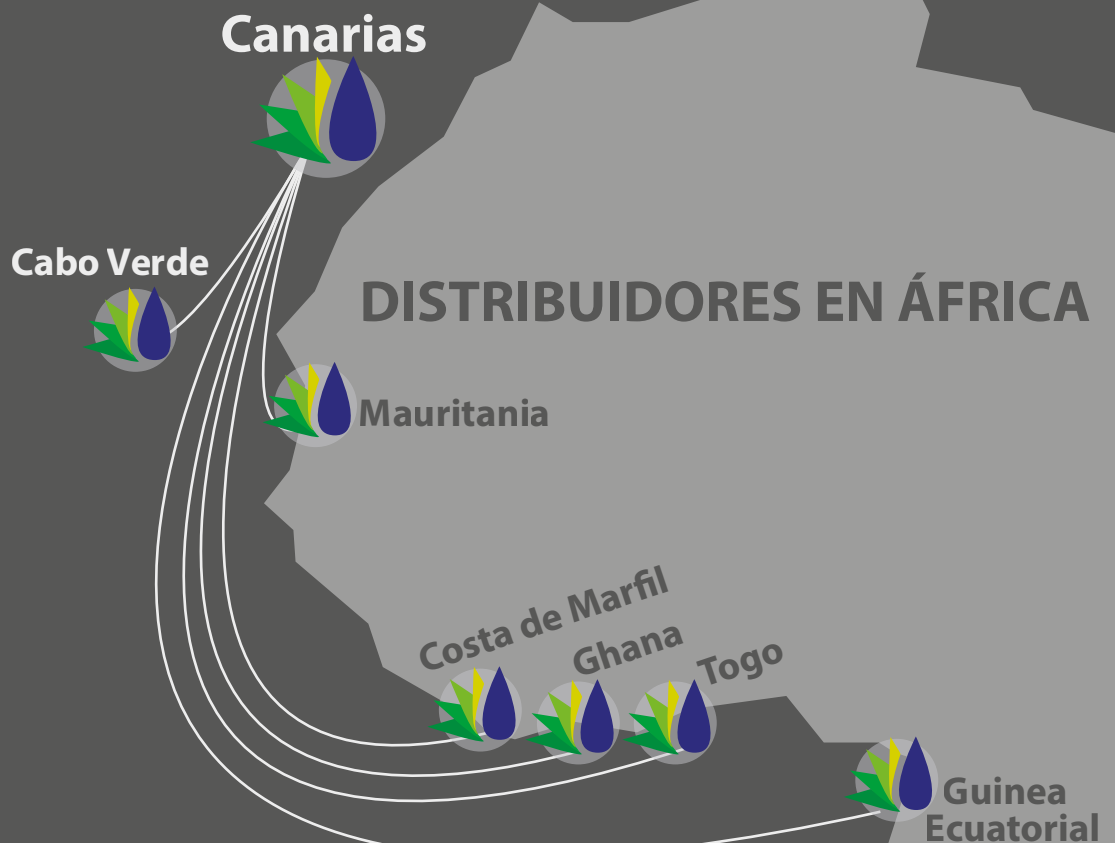
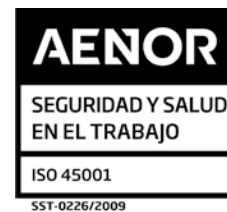



CARROS PARA ROPA
5-20



CARROS RECOGIDA ROPA
21-25



BOLSAS Y COMPLEMENTOS
26-27



CARROS MALETEROS
28-34



CARROS TRANSPORTE MERCANCÍA
35-37



CARROS ALIMENTACIÓN
38-50



CARROS LAVANDERÍA
51-54



CARROS LIMPIEZA VIAL
55-56



CARROS PORTA HERRAMIENTAS
57



PERCHERO MÓVIL
58



CARROS LIMPIEZA
59-73



EQUIPOS DE FREGADO
74-76



CUBOS
77-78



MOPAS
79-81



MANGOS
82



FREGADO MOPA PLANA
83-86



BARRIDO EN SECO
87-89



CEPILLOS MULTIUSOS
90-92



RASCADORES DE SUELO
93



RECOGEDORES DE AGUA
94



RECOGEDORES MANUALES
95



PLUMEROS
96



GAMUZAS Y BAYETAS
97-100



FIBRA ABRASIVA
101-103

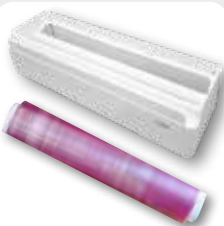

ROLLOS ALUMINIO Y FILM PLÁSTICO
104



BOLSAS PLÁSTICAS MULTIUSOS
105-107



ÚTILES DE LIMPIEZA PARA ALIMENTACIÓN
108



GUANTES MULTIFUNCIÓN
109-111



MATERIAL DE UN SOLO USO
112-113



SERVILLETAS
114-117



DISCOS DE FIBRA
118-124



DOSIFICADORES DE JABÓN
125-135



ÚTILES Y BACTERIOSTÁTICOS
136-138



AMBIENTADORES
139-140



EQUIPOS LIMPIACRISTALES
141-144



RUEDAS
145-147



- Tubos de acero inoxidable 18/8.
- Cuatro bandejas en polipropileno.
- Dos bolsas plastificadas de 114 l de color azul.
- Cuatro ruedas giratorias protegidas de Ø 125 mm, una de ellas con freno.
- Asas telescópicas con ruedas para proteger paredes y muebles.

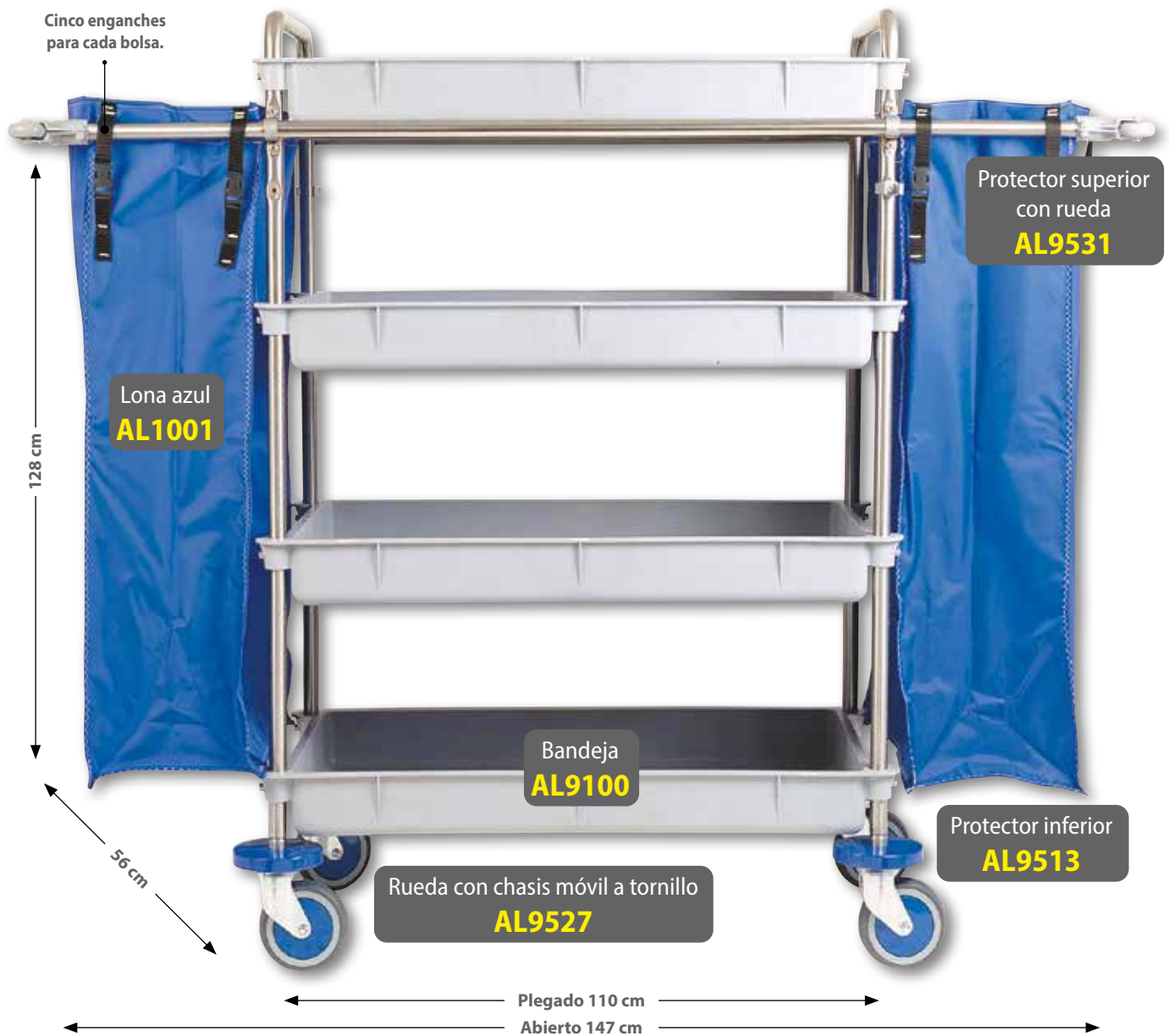



- Tubos de acero inoxidable 18/8.
- Tres bandejas en polipropileno.
- Dos bolsas plastificadas de 77 l de color azul.
- Cuatro ruedas giratorias protegidas de Ø 125 mm, una de ellas con freno.
- Asa telescópica con ruedas para proteger paredes y muebles.





- Tubos de acero inoxidable 18/8.
- Tres bandejas en polipropileno.
- Dos bolsas plastificadas de 77 l de color azul.
- Asas telescópicas con ruedas para proteger paredes y muebles.
- Cuatro ruedas giratorias protegidas de Ø 125 mm, una de ellas con freno.





- Tubos de acero inoxidable 18/8.
- Tres bandejas en polipropileno.
- Dos bolsas plastificadas de 77 l de color azul.
- Asas telescópicas con ruedas para proteger paredes y muebles.
- Cuatro ruedas elásticas giratorias protegidas de Ø 200 mm, una de ellas con freno.





- Carro de lencería de chapa galvanizada, plastificada con PVC estampado, imitación madera en dos tonos (beige y oscuro).
- Con cuatro estantes y bandeja superior.
- Asas y soportes telescópicos para las bolsas con ruedas protectoras de paredes y muebles.
- Cuatro ruedas elásticas de Ø 160 mm, 2 giratorias y dos fijas.





- Construido en chapa de aluzinc plastificada en PVC imitación madera.
- Bandeja superior en acero inoxidable. Base en acero inoxidable rodeada de goma con protección.
- Cuatro protectores contra roces, en todas las esquinas.
- Asas en acero inoxidable abatibles, se pueden levantar para reducir el largo del carro.
- Cuatro ruedas elásticas de Ø 160 mm, dos fijas y dos giratorias.
- Refuerzo interior de acero, donde se sujetan las asas.
- Soportes de bolsa inferiores abatibles.





- Carro lencería construido en acero inoxidable 18/8 con protectores de goma en las esquinas.
- Cuatro estantes, dos bolsas plastificadas.
- Asas y soporte de bolsa telescópico.
- 2 ruedas giratorias y dos fijas de Ø 160 mm.

BANDEJAS OPCIONALES





- Abierto por los cuatro lados.
- Dos bolsas de lona plastificada en azul. Cinco enganches para cada bolsa.
- Asas y soporte telescópicos de bolsas con ruedas protectoras de paredes y muebles.
- Cuatro ruedas giratorias reforzadas de Ø 125 mm.
- Cuatro bandejas, bandeja superior con protecciones laterales.



Rueda con chasis giratorio a tornillo **CM9527**



- Diseño compacto: fácil de almacenar y maniobrar cuando el espacio es escaso.
- Construcción de StructoFoam: proporciona una base fuerte y resistente a rasguños y abolladuras.
- 4 Ruedas giratorias de Ø100mm que no dejan marcas. Protectores de esquina previenen golpes en puertas y paredes.
- Cubierta de almacenamiento Flexi-front: acceso fácil y compacto. Estantes de almacenamiento de gran capacidad para ropa de cama y suministros. Dos bolsas plegables de lino de 100 litros.



NKS1LL

- Capacidad bolsa 100 l.
- Nivel bajo (LL).
- 1 estante de almacenamiento.
- 4 ruedas de 100 mm.
- 58,2 x 99,8 x 102,6 cm.



NKTOLL

- Nivel bajo (LL)
- 1 estante de almacenamiento doble.
- 4 ruedas de 100 mm.
- 58,2 x 94 x 102,6 cm.



NKS2LL

- Capacidad bolsa 2 x 100 l.
- Nivel bajo (LL).
- 1 estante de almacenamiento.
- 4 ruedas de 100 mm.
- 58,2 x 142 x 102,6 cm.



NKT1LL

- Capacidad bolsa 100 l.
- Nivel bajo (LL).
- 1 estante de almacenamiento doble.
- 4 ruedas de 100 mm.
- 58,2 x 136,1 x 102,6 cm.





- Carro de servicio diseñado con cubierta de almacenamiento Flexi-front: acceso fácil y compacto para espacios reducidos.
- 4 Ruedas giratorias de Ø200mm con desplazamiento suave para trabajo pesado: facilidad de movimiento, incluso cuando está completamente cargado. Construcción en StructoFoam: diseño liviano y resistente.
- Protectores de esquina: protegen paredes y puertas de golpes y rasguños.
- Configuraciones de almacenamiento ilimitadas: con 12 kits para elegir.
- Dos bolsas plegables de lino de 100 litros para ropa sucia.



NKU30FF

- Flexi-Front (FF).
- 1 estante de almacenamiento doble.
- 4 ruedas de 200 mm todo terreno.
- 66,7 x 111,6 x 120,5 cm.



NKU31FF

- 1 bolsa de 100 l.
- Flexi-Front (FF).
- 1 estante de almacenamiento doble.
- 4 ruedas de 200 mm todo terreno.
- 66,7 x 153,2 x 120,5 cm.



NKU30HF

- Frente Duro (HF).
- Bloqueable.
- Puertas plegables de ahorro de espacio.
- 4 ruedas de 200 mm todo terreno.
- 66,7 x 111,6 x 120,5 cm.



NKU31HF

- Capacidad bolsa 1 x 100 l.
- Frente Duro (HF).
- 1 estante de almacenamiento doble.
- Bloqueable.
- Puertas plegables de ahorro de espacio.
- 4 ruedas de 200 mm todo terreno.
- 66,7 x 153,2 x 120,5 cm.



NKU32HF

- Capacidad bolsa 2 x 100 l.
- Frente Duro (HF).
- 1 estante de almacenamiento doble.
- Bloqueable.
- Puertas plegables de ahorro de espacio.
- 4 ruedas de 200 mm todo terreno.
- 66,7 x 194,8 x 120,5 cm.





- Diseño compacto: fácil de almacenar y maniobrar cuando el espacio es escaso.
- Construcción de StructoFoam: proporciona una base fuerte y resistente a rasguños y abolladuras.
- 4 Ruedas giratorias de Ø100mm que no dejan marcas. Protectores de esquina previenen golpes en puertas y paredes.
- Cubierta de almacenamiento Flexi-front: acceso fácil y compacto. Estantes de almacenamiento de gran capacidad para ropa de cama y suministros. Dos bolsas plegables de lino de 100 litros.



NKT1

- Capacidad bolsa 100 l.
- Altura completa.
- 2 estantes de almacenamiento gemelos.
- 4 ruedas de 100 mm.
- 58,2 x 136,1 x 135,2 cm.



NKTO

- Altura completa.
- 2 estantes de almacenamiento gemelos.
- 4 ruedas de 100 mm.
- 58,2 x 94 x 135,2 cm.



NKS1

- Capacidad bolsa 100 l.
- Altura completa.
- 2 estantes de almacenamiento.
- 4 ruedas de 100 mm.
- 58,2 x 99,8 x 135,2 cm.



NKS2

- Capacidad bolsa 2 x 100 l.
- Altura completa.
- 2 estantes de almacenamiento.
- 4 ruedas de 100 mm.
- 58,2 x 142 x 135,2 cm.





• La bandeja superior puede acoger 12 kits diferentes según la actividad a realizar.



NKA2
CÓDIGO
YG0022

BANDEJAS DE 120 mm DE FONDO

YG1006 Bandeja completa sin divisiones + tapa
YG1008 Bandeja completa con divisiones + tapa
YG9056 Media bandeja

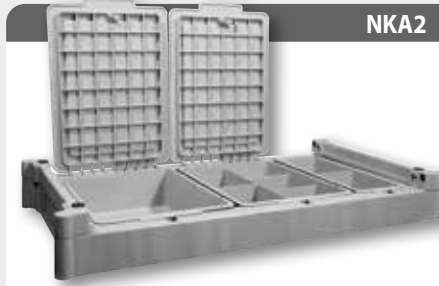

NKA2

• 2 bandejas con divisiones y tapa.
• 1 media bandeja.

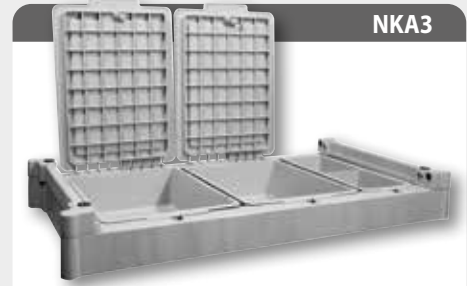

NKA3

• 2 bandejas con tapa.
• 1 media bandeja.



NKA4

• 1 bandeja. • 1 bandeja con divisiones.
• 1 media bandeja.



NKA5

• 2 bandejas.
• 1 media bandeja.



NKA6

• 2 bandejas con divisiones.
• 1 media bandeja.



NKA7

• 1 conjunto de campana.
• 1 media bandeja.



NKA8

• 2 conjunto de campana.
• 1 media bandeja.

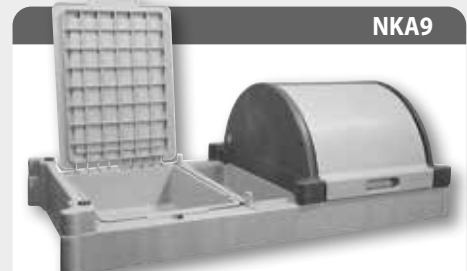

NKA9

• 1 conjunto de campana.
• 1 bandeja con tapa. • 1 media bandeja.



NKA10

• 1 conjunto de campana. • 1 bandeja con divisiones y tapa. • 1 media bandeja.

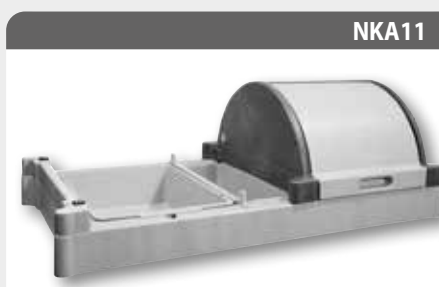

NKA11

• 1 conjunto de campana.
• 1 bandeja. • 1 media bandeja.



NKA12

• 1 conjunto de campana.
• 1 bandeja con divisiones. • 1 media bandeja.

Cierre para carro Nukeeper con lona o con puertas plegables.



**LONA FRONTAL
CARROS NKU** CÓDIGO
YG9055



• De serie este carro viene con dos bolsas de 100 l, pero puede montar alguno de estos 11 kits diferentes.

NKA
100P

CÓDIGO
YG9032



- Bolsa de 100 l de capacidad.
- Bolsa de lavandería moldeada.

NKA100PA



- Bolsa de 100 l de capacidad.
- Bolsa de lavandería moldeada.

NKA101P



- Bolsa de residuos de 120 l de capacidad.
- Bolsa de basura completa moldeada C/W.
- Juego de tapas de 3 piezas, gris.

NKA102P



- Bolsa de residuos de 140 l o dos de 70 l de capacidad.
- Juego de bolsa de basura doble moldeada.
- Juego de tapa dividida C/W, rojo/azul.

NKA103P



- Bolsa de residuos de 120 l de capacidad.
- Bolsa de lino moldeado.
- Juego de tapas de 3 piezas C/W, color gris.

NKA140P



- Bolsa de residuos de 120 l de capacidad.
- Tapa de bolsa de residuos con alojamiento para iPad o tableta, color gris.

NKA109U



- Kit de plataforma de almacenamiento para aspirador, color gris.
- Todos los modelos NKS / NKT / NKU.

NKA111U



- Kit de dos bandejas medianas, color gris.
- Todos los modelos NKS / NKT / NKU.

NKA112U



- Kit de dos bandejas grandes, color gris.
- Todos los modelos NKS / NKT / NKU.

NKA120



- Kit de bandeja para SprayMop Tray, color gris.

NKA130U



- Kit de cubo de basura de 30 litros, color gris.
- Todos los modelos NKS / NKT / NKU.

**KIT ASA SOPORTE
AJUSTABLE Y ABATIBLE**





- Toda la estructura de tubos y cuadradillos de acero inoxidable 18/8.
- Cerramientos, puertas y bandejas de aluminio. Bandeja superior con puerta para productos de acogida.
- Dos puertas laterales. Dos bolsas con cremalleras con soportes inferiores de acero.
- Asas abatibles. Cuatro protectores superiores y cuatro inferiores para proteger paredes y muebles.
- Cuatro bandejas en aluminio. Dos ruedas giratorias y dos ruedas fijas protegidas de Ø 160 mm.



Rueda con chasis fijo **AL9635**
Rueda con chasis móvil **AL9636**



- Especialmente diseñado para uso exterior, realizado con tubos de acero inoxidable.
- Tres bandejas de polipropileno.
- Un cajón inferior en acero para poner productos de limpieza.
- Dos bolsas con tapa para residuos.
- Dos ruedas traseras neumáticas fijas de Ø 500 mm.
- Dos ruedas delanteras móviles de Ø 200 mm, una con freno.



Rueda delantera con chasis móvil **CM9522**
Rueda trasera neumática **AL9521**



- Carro de servicio compacto y de gran capacidad, fabricado en polipropileno negro.
- Cuatro ruedas silenciosas y antimarcas de Ø 200 mm, dos fijas y dos giratorias, dos con frenos bloqueantes.
- Asas moldeadas, facilitan las maniobras en pasillos y esquinas.
- Una bolsa negra incluida.



ACCESORIOS OPCIONALES

1 – Cúpula de seguridad con cierre, para mantener los productos fuera de la vista.

CÓDIGO
BK0179

2 – Bolsa negra.

CÓDIGO
BK0200

3 – Kit de puerta con cierre, permite guardar los productos con seguridad.

CÓDIGO
BK0180

4 – Bolsa de malla, se fija en el asa y facilita el transporte de ropa de cama y toallas.

CÓDIGO
BK0269



- Construido con tubos de acero inoxidable.
- Con barra para la sujeción de la bolsa para mayor duración y comodidad.
- Estructura inferior para soportar el peso.
- Bolsa plastificada gris con seis enganches, con capacidad para 200 l.
- Cuatro ruedas giratorias de Ø 125 mm con protecciones.





- Construido con tubos de acero inoxidable.
- Con barra para la sujeción de la bolsa para mayor duración y comodidad.
- Estructura inferior para soportar el peso.
- Bolsa plastificada azul con ocho enganches, con capacidad para 380 l.
- Cuatro ruedas giratorias de Ø 125 mm con protecciones.

Se puede realizar con dos bolsas

Código de la bolsa **AL1010**





- Diseño compacto, muy maniobrable cuando el espacio es reducido.
- De fácil plegado para su almacenamiento.
- Las bolsas de lavandería se pueden quitar.
- Admite asas de arrastre y un sistema de cierre superior.
- Cuatro ruedas giratorias de \varnothing 75 mm.



CÓDIGO	CAPACIDAD (l)	DIMENSIONES (cm)
NX-1001	1 x 100	46 x 39 x 96



CÓDIGO	CAPACIDAD (l)	DIMENSIONES (cm)
NX-1501	1 x 150	76 x 46 x 76



CÓDIGO	CAPACIDAD (l)	DIMENSIONES (cm)
NX-1002	2 x 100	76 x 46 x 96



CÓDIGO	CAPACIDAD (l)	DIMENSIONES (cm)
YG0024		
NX-2001	1 x 200	76 x 46 x 96



- Construido con tubos de acero inoxidable 18/8.
- Bandeja inferior de polipropileno para evitar derrames.
- Bolsa plastificada azul con seis enganches, con capacidad para 250 l.
- Cuatro ruedas giratorias de Ø 125 mm con protecciones.

Se puede realizar con dos bolsas de 120 l

Código de la bolsa **AL1026**





- Construido con tubos de acero inoxidable 18/8. Bandeja inferior de polipropileno para evitar derrames.
- Tres bolsas de 80 l de loneta, con cuerda de cierre y cuatro enganches, de colores verde, blanco y rojo.
- Cuatro ruedas giratorias de Ø 125 mm con protecciones.





Código	Tipo / color	Tamaño (cm)	Para carros
AL1001	Azul plastificada	50 x 27 x 95	AL0033, M1100, M1500, M1900
AL1002	Azul plastificada	50 x 27 x 70	AL0034, AL0035, AL0036, AL0038, AL0041, AL0042, AL0083
AL1003	Gris plastificada	68 x 50 x 70	AL0004
AL1005	Azul plastificada	99 x 55 x 82	AL0005
AL1006	Azul plastificada	82 x 44 x 75	AL0037
AL1007	Beige plastificada	82 x 44 x 75	AL0011
AL1008	Verde con ojetes	53 x 43 x 71	AL0004 antiguo
AL1010	Azul media bolsa		AL0005
AL1011	Beige plastificada	Multilínea	Aluzinc
AL1012	Marfil con cierre de cuerda	50 x 40 x 100	AL0033, M1100, M1500 y M1900
AL1013	Beige plastificada	50 x 25 x 95	M1800
AL1016	Azul lona cubre-carro		AL0034, AL0038
AL1017	Azul lona cubre-carro		AL0033
AL1018	Marrón plastificada	50 x 28 x 92	AL7000, AL8000, M1400
AL1021	Azul lona trasera		AL0033
AL1022	Azul lona trasera		AL0034, AL0038
AL1023	Azul plastificada con cremallera		AL0034, AL0035, AL0036, AL0038, AL0041, AL0042, AL0083
AL1024	Bolsa con cremallera		AL0033
AL1026	Bolsa azul plastificada (medio carro)		AL0037
AL1028	Bolsa azul		AL0040
AL4021	Bolsa con tapa		AL0004
AL4022	Bolsa con tapa		AL0005
AL4023	saco gris cubre carro		AL0028
AL4024	Bolsa azul		AL0028
AL4045	Lona gris con ojetes		AL0045, AL0086, AL0087, AL0088, AL0089, AL0090, AL2056
AL9403	Bolsa verde		AL0040
AL9404	Bolsa blanca		AL0040
AL9405	Bolsa roja		AL0040
YG0029	Bolsa gris	120 l	YG0006
YG1014	Bolsa multimatic	70 l	
YG9036	Bolsa 100 l gris		Numatic NKU y NKT
YG9042	Lona cubre-carro		Numatic NKT
YG9044	Bolsa 120 l gris		Numatic YG0005, YG0006
YG9055	Gris lona frontal		Numatic NKU
BK1014	De vinilo con cremallera y apertura lateral		BK0035
BK9016	Amarilla plastificada	39 x 28 x 87	BK0035
BK9017	Amarilla con cremallera y apertura lateral	42 x 28 x 75	BK0055
BK9030	Bolsa vinilo negra		BK0055
BK0263	Bolsa negra		Carro plegable
BK0264	Bolsa negra		Doble carro
FT1048	Lona plastificada		Voleo FT0006
CB1006	Trasparente	62 x 76 x 159	CB0001, CB0002
ZE5007	Bolsa gris		ZE0018
ZE9070	Bolsa nylon		ZE0018



BANDEJA PORTAOBJETOS

ACERO Cód. **AL0023**
PLÁSTICA Cód. **AL0032**



BANDEJA PORTAOBJETOS PLÁSTICA Cód. **BK0038**



SUPLEMENTO CARRO

Cód. **AL9113**



• 45 x 45 x 50 cm.

PROTECTOR SUPERIOR CON RUEDA Cód. **AL9531**



PROTECTOR INFERIOR CIRCULAR Cód. **AL9513**



SOPORTE PARA TUBO Cód. **AL9632**



REJILLA INFERIOR DE ACERO INOXIDABLE PARA

BOLSA Cód. **AL9639**
ASPIRADORA Cód. **AL9643**



SOPORTE ACERO PARA BOLSA CON TAPA Cód. **AL9644**



SOPORTE LATERAL VDM Cód. **ZE1010**



PINZA SUJETA PALO GRIS Cód. **AL9507**



PINZA MANGO NUMATIC 22 mm Cód. **YG0012**



PINZA SUJETA PALO NEGRA Cód. **AL9056**



GANCHO C PARA MANGO NUMATIC Cód. **YG0012**



BANDEJAS DE POLIPROPILENO

PARA CARROS AL0033/34/36/37/37/38/40 Cód. **AL9100**
PARA CARRO AL0035 Cód. **AL9105**
BANDEJA PEQUEÑA CARRO AL0036 Cód. **AL9124**



TUBOS DE ACERO INOXIDABLE

TUBO LATERAL AL0033 Cód. **AL9115**
TUBO LATERAL AL0035 Cód. **AL9117**
TUBO CURVADO AL0036 Cód. **AL9122**
ASA TELESCÓPICA Cód. **AL9130**
TUBO LATERAL AL0034/35/38 Cód. **AL9131**





- Construido en acero inoxidable, disponible en 89 y 112 cm de largo.
- Dispone de barra perchera.
- Plataforma metálica cubierta con moqueta.
- Goma parachoques alrededor.
- Cuatro ruedas de Ø 200 mm (dos fijas y dos giratorias).



LARGO 112 cm CÓDIGO
AL0012

LARGO 89 cm CÓDIGO
AL0024



- Construido en acero inoxidable 18/8.
- Plataforma metálica cubierta con moqueta.
- Dispone de barra perchera.
- Cuatro ruedas de Ø 200 mm, dos fijas y dos giratorias.









- Construido con tubos de acero inoxidable.
- Encajable con otros carros del mismo modelo.
- Cuatro ruedas (dos fijas de Ø 200 mm y dos giratorias de Ø 100 mm).
- Sistema de retorno de carro (OPCIONAL) metálico con revestimiento sintético, con tornillo de seguridad y cadena en acero inoxidable, medidas 9 x 7 x 7 cm.

APTO PARA MONEDAS DE 0,50€, 1€ Ó 2€



CANDADO
MONEDERO
(OPCIONAL)
CÓDIGO
CZ0003



CADENA DE
INICIO
(OPCIONAL)
CÓDIGO
CZ0002





- Construido con tubos cromados.
- Lengüeta delantera para encajar la carga.
- Tres ruedas giratorias de Ø 125 mm.
- Sistema de retorno de carro (OPCIONAL) metálico con revestimiento sintético, con tornillo de seguridad y cadena en acero inoxidable, medidas 9 x 7 x 7 cm.

APTO PARA MONEDAS DE 0,50€, 1€ Ó 2€



CANDADO
MONEDERO
(OPCIONAL)
CÓDIGO
CZ0003

CADENA DE
INICIO
(OPCIONAL)
CÓDIGO
CZ0002



CARRETILLA METÁLICA

CÓDIGO
AU3008

- Estructura de aluminio.
- Soporte delantero plegable. Ancho de pala 37 cm.
- Con patines en ABS.
- Dos ruedas neumáticas de Ø 200 mm.

CARRETILLA PORTAMALETAS

CÓDIGO
CX0058

- Estructura en acero inoxidable.
- Soporte delantero plegable. Ancho de pala 40 cm.
- Gancho en el asa para colgar objetos.
- Con base y plataforma tapizadas con moqueta.
- Ruedas neumáticas de Ø 200 mm.





- Construida con tubos galvanizados pintados en color azul epoxi.
- Reforzada en toda su estructura.
- Cuatro ruedas de Ø 160 mm, dos fijas y dos giratorias.
- Capacidad de carga 600 kilos.





- Construidos en acero inoxidable. Base reforzada y antideslizante.
- Muy manejable, resistente y con gran capacidad de carga.
- Cuatro ruedas de Ø 160 mm, dos fijas y dos giratorias.

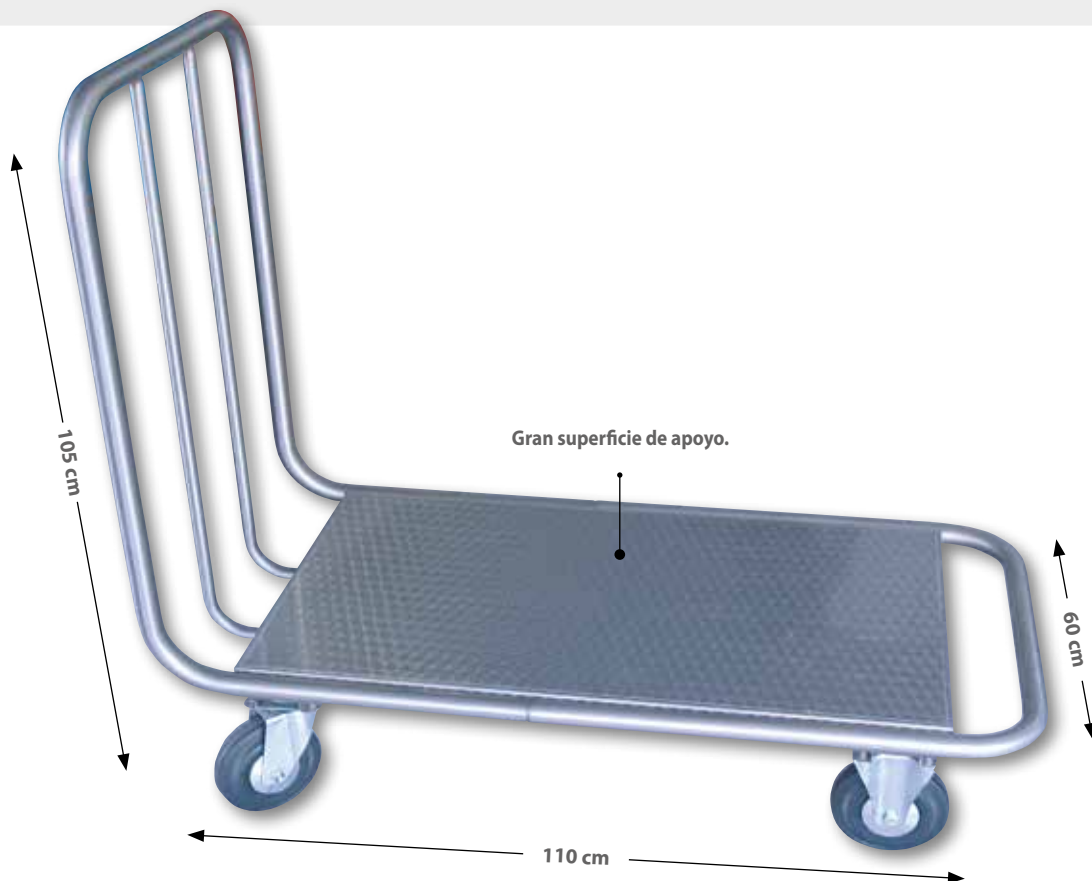

**CARRETILLA DE ACERO INOXIDABLE
 CON TOPE DELANTERO**

**Código:
 AL0081**



- Construida con tubos de acero inoxidable.
- Base en chapa de acero inoxidable reforzada y antideslizante.
- Muy manejable, resistente y con gran capacidad de carga.
- Cuatro ruedas de Ø 160 mm, dos fijas y dos giratorias.

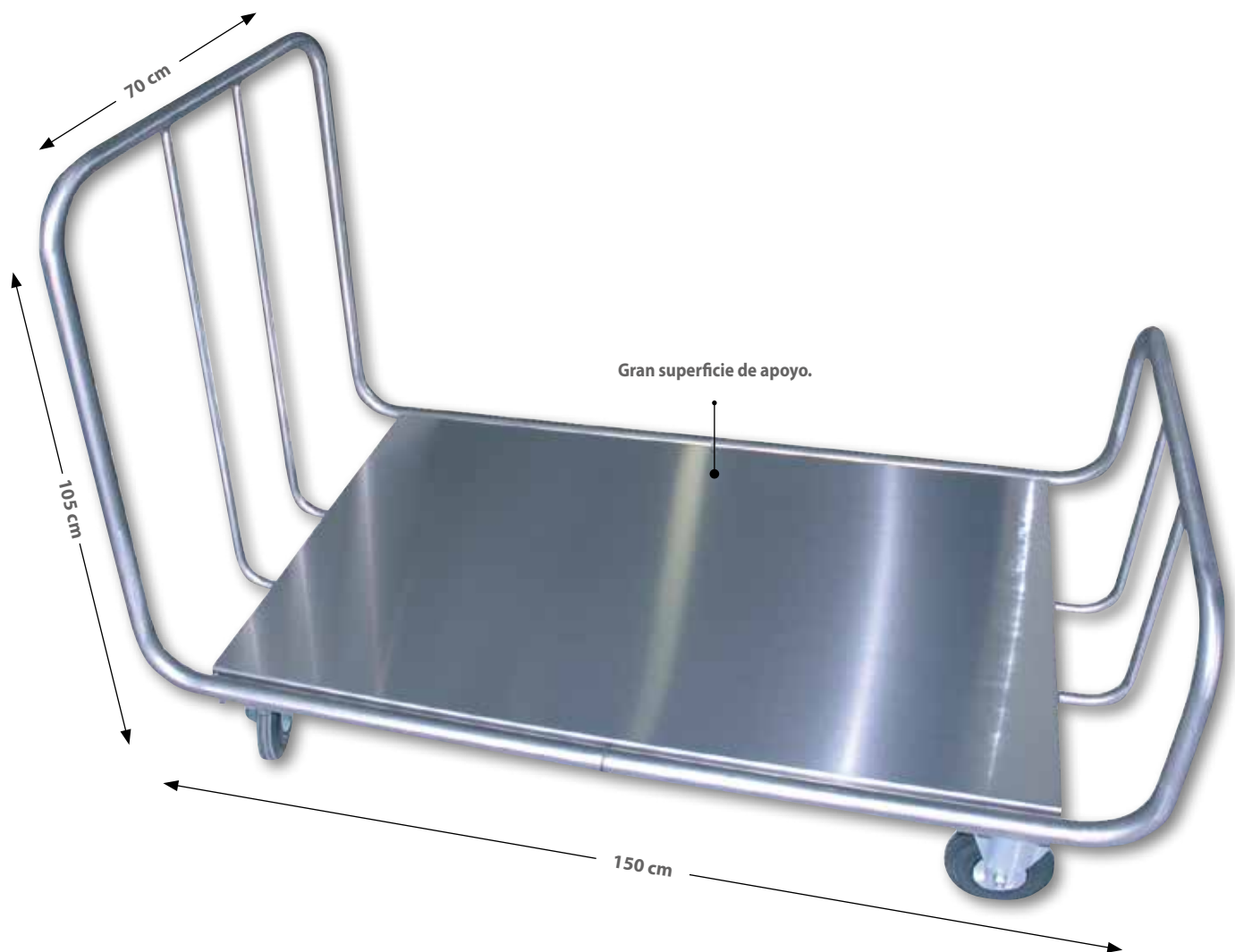



CARRO BANDEJERO EN ACERO INOXIDABLE

CÓD. **AL0100**

CARRO BANDEJERO CON DOS CUERPOS

CÓD. **AL0108**

- Soporte de bandejas de acero con diez niveles.
- Medidas interior: 55 x 41 x 114 cm.
- Distancias entre niveles 11,5 cm.



CARRO DE LENCERÍA PLEGABLE

CÓDIGO

AL0076

- Construido en hierro pintado en epoxi blanco.
- Cuatro estantes de lona de color azul.
- Plegable.





- Construido en acero inoxidable.
- Cada una de las tres bandejas está sujeta a los tubos laterales mediante ocho tornillos de acero, reforzados con una escuadra, para evitar los movimientos oscilantes.
- Cuatro ruedas giratorias de Ø 125 mm con protecciones, una con freno.

POSIBILIDAD DE TENER LAS BANDEJAS LISAS, MONTÁNDOLAS AL REVÉS



Rueda con chasis móvil **CM9527**
Rueda con chasis móvil y freno **CM9531**

TOLVA DE ACERO
CON PEDAL Y TAPA,
ACOPLABLE
AL LATERAL

CÓDIGO
AL0022

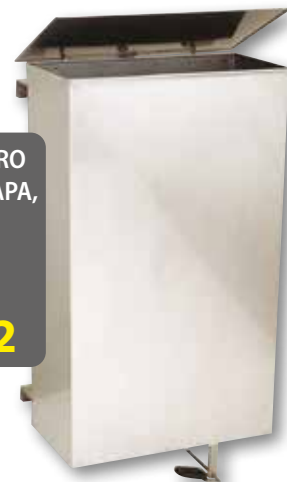



- Solución elegante y versátil para aplicaciones cara al público.
- Construido en polipropileno resistente y reciclable.
- Destaca por su facilidad de limpieza y ofrece un aspecto cuidado y elegante.
- Cuatro ruedas giratorias antihuellas de Ø 100 mm.



RECAMBIOS

Rueda con casquillo **BK9015**

Bandeja superior con un 20% más de capacidad.

Asas redondeadas para mejor maniobrabilidad.

Paneles laterales para ocultar el contenido

Parachoques redondeados para proteger paredes y mobiliario.

CUBO PARA DESECHOS
 CÓDIGO **BK0013**

CUBO PARA CUBIERTOS
 CÓDIGO **BK0014**

ACCESORIOS ACOPLABLES A LOS LATERALES DEL CARRO



- Resistente y atractivo, para almacenamiento y transporte.
- Con tres bandejas de polipropileno de color negro o blanco, superficie granulada y bordes redondeados, resistente a los arañazos.
- Barras laterales de aluminio cepillado.
- Estantes anchos, con capacidad hasta 135 kg de peso.
- Ruedas giratorias, silenciosas y antihuellas de Ø 100 mm.

RECAMBIOS
Rueda con casquillo **BK9015**



ACCESORIOS ACOPLABLES A LOS LATERALES DEL CARRO



- Resistente y atractivo, para almacenamiento y transporte.
- Con tres bandejas de polipropileno de color negro o blanco, superficie granulada y bordes redondeados, resistente a los arañazos.
- Barras laterales de aluminio cepillado.
- Estantes anchos, con capacidad hasta 135 kg de peso.
- Ruedas giratorias, silenciosas y antihuellas de Ø 100 mm.

DISPONIBLE CON PUERTA CON CIERRE

RECAMBIOS

Rueda con casquillo **BK9015**



ACCESORIOS ACOPLABLES A LOS LATERALES DEL CARRO



- Estructura y bandejas de acero inoxidable reforzadas y antideslizantes.
- Muy manejables, resistentes y con gran capacidad de carga.

MODELO LARGO
104 cm

CÓDIGO
AL0112

MODELO CORTO
84 cm

CÓDIGO
AL0103



MOD100

CÓDIGO
AL0107



TOLVA DE ACERO ACOPLABLE
AL LATERAL DE LOS CARROS

CÓDIGO
MOD1551



RECAMBIOS

Rueda con chasis móvil **CM9527**



- Resistente y atractivo para almacenamiento y transporte.
- Cuatro bandejas de polipropileno de color negro, superficie granulada y bordes redondeados, resistente a los arañazos. Cuatro barras de aluminio cepillado en los laterales.
- Estantes anchos, aptos para diferentes recipientes y materiales, con capacidad hasta 135 kg de peso.
- Cuatro ruedas giratorias, silenciosas y antihuellas Ø 100 mm.

DISPONIBLE CON PUERTA CON CIERRE Y CON PANELES

RECAMBIOS
Rueda con casquillo **BK9015**





- Bandejas en acero inoxidable.
- Cuerpo de chapa galvanizada plastificada decorplate con PVC estampado marrón.
- Tres bandejas intermedias más dos (superior y baja), total cinco bandejas.
- Puertas con apertura de 180°.
- Base con protección de goma en toda la superficie.
- Cuatro ruedas giratorias de Ø 160 mm.



RECAMBIOS

- Rueda fija **AL9635**
Rueda giratoria **AL9636**



- Construidos en plástico resistente estructural, con superficies lisas.
- Contenedores cuadrados con cuatro ruedas que facilitan su movilidad.
- Pala con gancho para guardar dentro, sin contacto con el contenido, reduce la contaminación cruzada.
- Un cierre fija la tapa a la base para proteger los alimentos contenidos.
- Con ventana transparente para facilitar la identificación del producto.
- Cumplen con las directrices de HACCP y certificados por LNE/NSF. Productividad, higiene y seguridad.





- Construidos en polipropileno de gran resistencia, texturizados para un mejor agarre y minimizar rasguños.
- Divisiones ajustables que permiten colocar platos desde 13,7 a 31 cm Ø.
- Acceso a los platos con las dos manos.
- Dos ruedas fijas de Ø 250 mm y dos giratorias de Ø 100 mm.

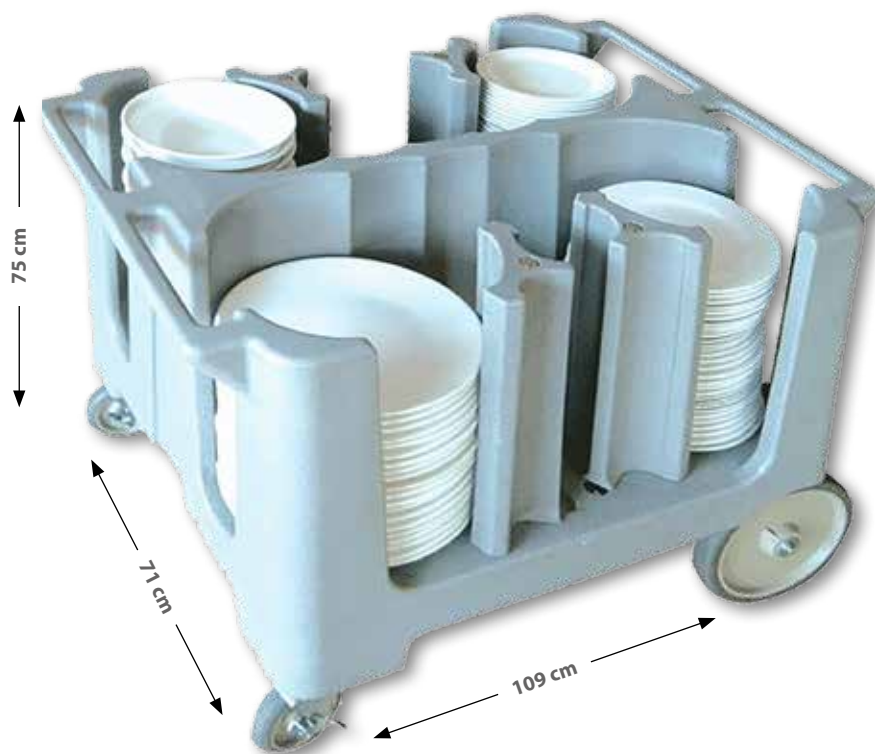

GUÍA DE DISTRIBUCIÓN DE PLATOS



ADS4 Arreglo para platos
Ø 279 mm.



ADS8 Arreglo para platos
Ø 140 mm.



ADS8 Arreglo para platos
Ø 165 mm.



ADS4 Arreglo para platos
Ø 191 mm.

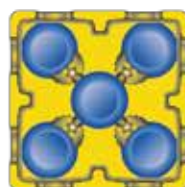

ADS4 Arreglo para platos
Ø 229 mm.



ADS4 Arreglo para platos
Ø 305 mm.

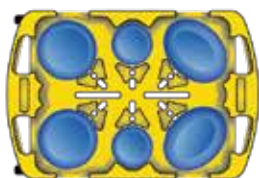

ADD6 Arreglo para platos
Ø 305 x 229 mm a 241 x 184 mm,
platos Ø 140 a 203 mm y 140 a 305 mm.



ADD6 Arreglo para bandejas 254 x 368 mm
y platos Ø 191 y 254 mm.

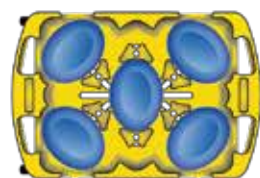

ADD6 Arreglo para bandejas 254 x 368 mm
y platos Ø 191 y 254 mm.

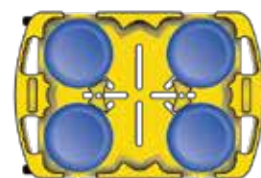

ADD4 Arreglo para platos Ø 289 a 318 mm
y platos Ø 243 mm x 267 mm.

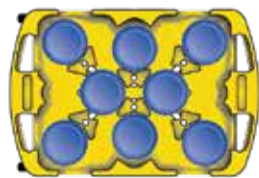

ADD6 Arreglo para platos
Ø 203 mm a 210 mm.

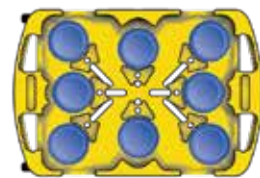

ADD4 Arreglo con dos divisiones
adicionales, Ø platos de 140 a 203 mm.



ADD4 Arreglo para platos
Ø 251 a 286 mm.

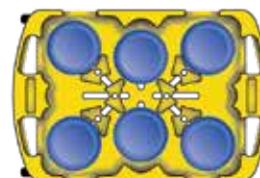

ADD6 Arreglo para platos
Ø 213 a 248 mm.



- Construidos en acero inoxidable, sin recovecos para facilitar la limpieza.
- Goma en la boca superior de entrada de desperdicios.
- Cuatro ruedas de Ø 160 mm, dos fijas y dos giratorias, una con freno.
- Dos puertas correderas.
- Interior con recipiente de 75 l para desperdicios y cuatro recipientes de 30 l para platos y cubiertos.



REPUESTO PROTECTOR
DE GOMA

CÓDIGO
AL9642



RECAMBIOS

Rueda fija **AL9635**

Rueda giratoria **AL9636**



- Recipientes contruïdos en polietileno lineal blanco, enriquecido con aditivos antiultravioleta.
- Cubetas de calidad ALIMENTARIA. Validas para solidos y lıquidos.
- Encajables al vacıo al 50% de su volumen. Se les puede poner un grifo de vaciado.
- Chasis de acero inoxidable, con cuatro ruedas de \varnothing 160 mm, dos fijas y dos giratorias.

CHASIS

CODIGO

AL0067

CUBETA

CODIGO

AZ0055



RECAMBIOS

Rueda fija **AL9635**

Rueda giratoria **AL9636**

**ESCURRIDOR
SUPERIOR**

CODIGO

AL0072

**ESCURRIDOR
INFERIOR**

CODIGO

AL0071

**TAPA
CUBETA**

CODIGO

AZ0063



- Recipientes contruidos en polietileno lineal blanco, enriquecido con aditivos antiultravioleta.
- Cubetas de calidad ALIMENTARIA. Válidas para sólidos y líquidos.
- Encajables al vacío al 50% de su volumen. Se les puede poner un grifo de vaciado.
- Chasis de acero inoxidable, con cuatro ruedas de Ø 160 mm, dos fijas y dos giratorias.

CHASIS

CÓDIGO

AL0068

CUBETA

CÓDIGO

AZ0057



RECAMBIOS

Rueda fija **AL9635**

Rueda giratoria **AL9636**



TAPA
CUBETA

CÓDIGO

AZ0064



- Fondo desplazable y estructura lisa para facilitar su limpieza.
- Fondo móvil con muelle y compás de elevación, que sube o baja gradualmente y de forma automática, dependiendo del peso soportado. Con 65 kg de peso la superficie del fondo desciende hasta el punto más bajo.
- Capacidad para 550 l. Dimensiones internas 140 x 70 x 56 cm.
- Goma superior en PVC a modo de parachoques protector (opcional).
- Cuatro ruedas giratorias antihuellas de goma gris de Ø 125 mm.





- Realizados en varilla metálica electrozincada. • La base y los tres lados se pueden desmontar.
- Ruedas de Ø 125 mm, dos fijas y dos giratorias.
- Peso: 32 kg.



ACCESORIOS OPCIONALES

ARTÍCULO	CÓDIGO
Bandeja	CB1001
Lateral dcho. o izqdo.	CB1002
Panel trasero rígido	CB1003
Tensor elástico	CB1004
Frontal abatible	CB1005
Lona protectora	CB1006



- Acabado electro-cincado con sellado orgánico-mineral (oro o plata).
- 1 panel trasero y dos laterales uno de ellos con chapa de marcaje. Dos medias puertas practicables.
- 1 kit de fijación para rigidización de roll (lateral base)
- Ruedas de Ø 125 mm, dos fijas y dos giratorias.
- Peso: 42 kg.



ACCESORIOS OPCIONALES

ARTÍCULO	CÓDIGO
Bandeja	CB1001
Lateral dcho. o izqdo.	CB1002
Panel trasero rígido	CB1003
Tensor elástico	CB1004
Frontal abatible	CB1005
Lona protectora	CB1006



- Construido en espuma estructural color negra.
- Gran asa superior para facilitar su transporte.
- Capacidad de carga 600 l.
- Ruedas antihuellas, dos pequeñas giratorias y dos grandes fijas.



Asa en la parte inferior para facilitar el vaciado.

TAPA CON FORMA
DE CÚPULA
(OPCIONAL)
CÓDIGO
BK0234





- Construido en acero inoxidable 18/8.
- Armario con cerradura.
- Preparado para llevar un contenedor de 120 l.
- Soporte para colocación de utensilios.
- Dos ruedas fijas neumáticas de Ø 500 mm y una giratoria de Ø 160 mm con freno.



**CARRO DE LIMPIEZA
VIAL SIN CONTENEDOR** **CÓDIGO
AL0025**



- Construido en acero inoxidable 18/8.
- Armario con cerradura.
- Preparado para llevar dos contenedores de 120 l.
- Soporte para colocación de utensilios.
- Dos ruedas fijas neumáticas de Ø 500 mm y una giratoria de Ø 160 mm con freno.

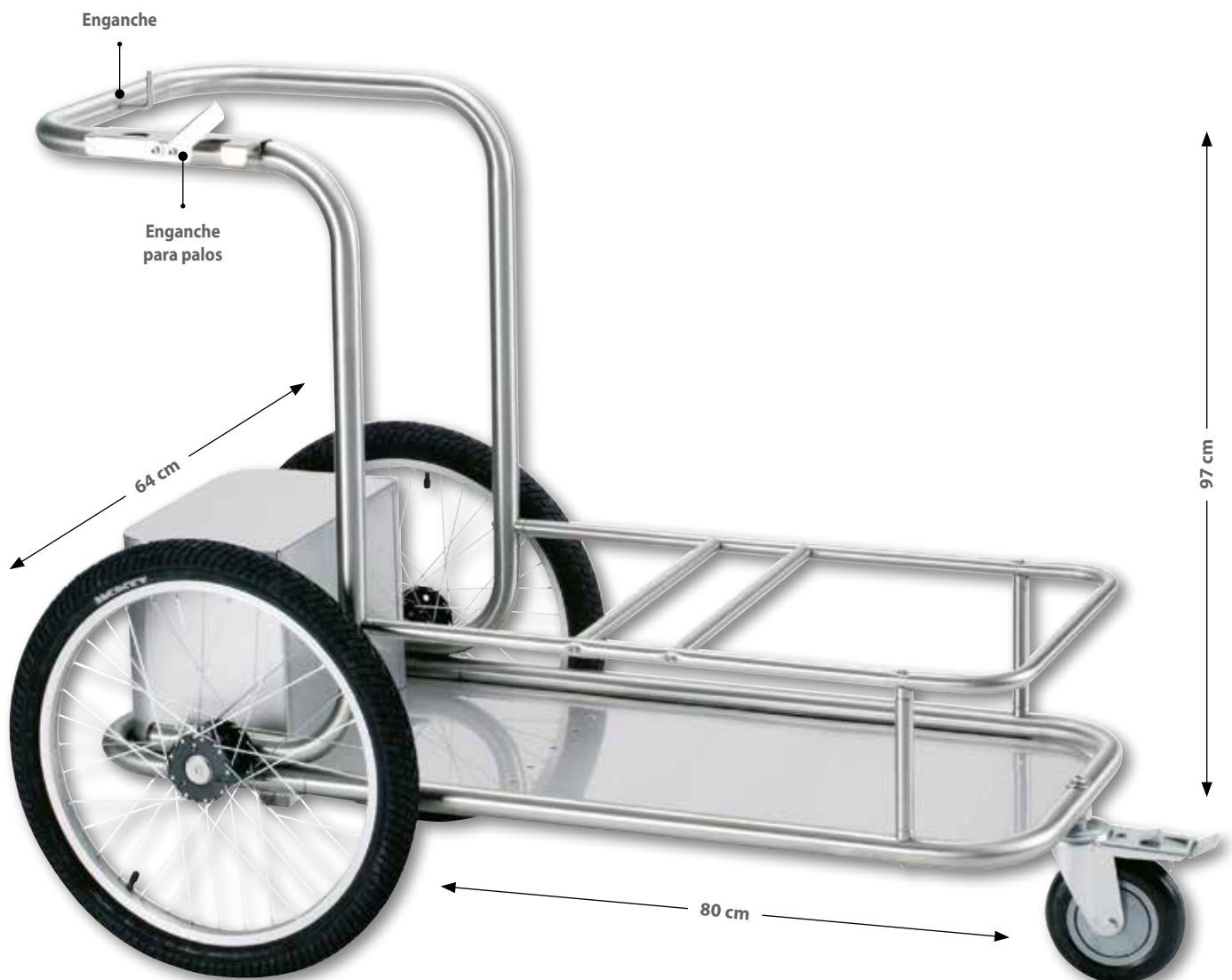



- Máxima productividad: carro de trabajo y almacenamiento de herramientas integral.
- Superficie de trabajo plana, situada a altura ergonómica.
- Cuatro cajones compartimentados para guardar piezas y herramientas.
- Compartimento cerrado con llave.
- Cuatro ruedas giratorias antihuellas de Ø 127 mm, dos fijas y dos giratorias con freno para bloquearlo.



HERRAMIENTAS OPCIONALES



- Estructura en acero inoxidable con tubo de \varnothing 40 mm.
- Cuatro ruedas giratorias de \varnothing 100 mm con protecciones.
- Desmontable y encajable.





- Tubos de acero inoxidable 18/8.
- Tres bandejas de polipropileno.
- Asa telescópica con ruedas protectoras de paredes y muebles.
- Cuatro ruedas giratorias de Ø 125 mm con paragolpes, una de ellas con freno.
- Una bolsa plástica.





- Incluye: una prensa, dos bandejas de polipropileno, una bolsa plástica, un cubo de 25 l y dos cubos de 6 l.
- Tubos de acero inoxidable. • Completo, ligero y manejable.
- Cuatro ruedas giratorias de Ø 100 mm, con paragolpes.
- Asa telescópica.





- Cuatro ruedas giratorias de Ø 125 mm con paragolpes, una de las ruedas con freno.
- Asa telescópica con ruedas protectoras de paredes y muebles.
- Tubos de acero inoxidable 18/8.
- Tres bandejas de polipropileno.
- Una bolsa plástica.





- Estructura y bandejas de polipropileno. Incluye una bolsa amarilla de vinilo. Asa abatible.
- Dos ruedas giratorias de Ø 100 mm y dos ruedas fijas de Ø 200 mm.
- Múltiples sistemas de enganche para distintos útiles de limpieza.
- Se le puede acoplar un cajón amarillo con cierre (Cód. BK0218) como zona de seguridad.





- Carro de limpieza completo, incluye: cuatro cubos de 6 l con código de colores, dos cubos de 25 l, una prensa, tres bandejas de polipropileno y una bolsa plástica con cinco enganches.
- Cuatro ruedas giratorias de Ø 125 mm, con paragolpes, una de las ruedas con freno.
- Tubos de acero inoxidable. • Asa telescópica con ruedas de protección.





- Carro compacto con cubo y prensa.
- Diseñado de forma sostenible, con plástico reciclado.
- 4 ruedas giratorias de goma de Ø100 mm, con protectores.
- 3 Bandejas abiertas de fácil acceso.

EQUIPAMIENTO INCLUIDO

- 2 Cubos de 17 l.
- 4 Cubos de 10 l.
- Prensa.





- Carro compacto con cubo y escurridor.
- Diseñado de forma sostenible, con plástico reciclado.
- 4 ruedas giratorias de goma de Ø100 mm, con protectores.
- 3 Bandejas abiertas de fácil acceso.

EQUIPAMIENTO INCLUIDO

- Cubo de 18 l.
- 2 Cubos de 10 l.





- Carro compacto con seis cubos, prensa y portasaco con tapa y separación de residuos.
- Construido en structofoam.
- 4 ruedas giratorias de goma de Ø100 mm, con protectores.
- 3 Cubetas interiores de almacenaje.

EQUIPAMIENTO INCLUIDO

- 2 cubetas interiores de almacenaje de 18 l.
- 1 cubeta interior de almacenaje de 33 l.
- 2 cubos de 18 l con prensa.
- 4 cubos de 6 l.
- Portasaco de 120 l.





- Carro de limpieza completo, incluye: dos cubos de 15 l, dos cubos de 6 l, una prensa con escurridor, dos bandejas de polipropileno.
- Base y soporte de escurridor en polipropileno con refuerzos alveolares. • Las piezas de acero están tratadas con pintura epoxi antiarañazos y antioxidante, de gran resistencia a productos químicos, intemperie y rayos UV.
- Componentes diseñados para soportar la máxima resistencia a golpes y deformación.
- Amplio espacio de carga estructurado para tener a mano todos los útiles. • Bolsa con dos manijas de goma, cuatro ganchos para accesorios y un dispositivo plástico para separación de residuos.
- Cuatro ruedas giratorias antihuellas de Ø 100 mm, sujetas a la base con tuercas de latón.

La bolsa se fija directamente en el marco de acero. No se necesitan soportes de plástico adicionales.



ECO GREEN



100%
RECYCLABLE





- Carro multiusos en polipropileno copolímero. Diseñado de forma sostenible, con plástico reciclado.
- 5 Ruedas de Ø 100mm / freno con rosca.

EQUIPAMIENTO INCLUIDO

- 1 bandeja de cubo con 3 soportes y 1 gancho.
- 1 cubierta sin atril para documentos.
- 2 puertas de cierre central.
- Soporte para prensa.
- 1 soporte para bolsa.
- 4 soportes de asa.
- 2 cubos de 15 l.
- 2 cubos de 6 l.

EQUIPAMIENTO OPCIONAL

- Tapa con atril porta-documentos.
- Ruedas de caucho natural.
- Tapa para cubos de 6 l.
- Cerradura con llave.





- Diseñado para mejorar el nivel de higiene en ambientes de limpieza sensibles.
- Con todas las soluciones de limpieza de microfibra RCP.
- Fácil separación de mopas de microfibra sucias y limpias.
- Puede albergar hasta dos cubos de desinfectantes.



CUATRO CUBOS DE 5 L DE CUATRO COLORES
• Asignando cada color con la bayeta correspondiente a una zona concreta, se evita la contaminación cruzada.

TAPA Y COMPARTIMIENTO DE ALMACENAMIENTO

SOPORTE PARA RECOGEDOR LOBBY PRO O ASPIRADOR

ASA ERGONÓMICA Y PLEGABLE



SOPORTE PARA MANGOS UNIVERSAL • Un nuevo sistema para colgar las mopas y las escobas por el mango.

DOS GANCHOS • Para fijar un contenedor Brute o Slim Jim o sujetar señales de precaución (máximo 4).

BOLSA DE VINILO DE GRAN CAPACIDAD (128 l) • Bolsa de basura a prueba de fugas con cremallera mejorada.

111,8 cm

ACCESORIO PARA SOPORTES DE MOPAS DE MICROFIBRA



AMPLIA PLATAFORMA • Para transportar un cubo doble WaveBrake Combo o un cubo simple Combo Bravo o bien dos cubos redondos de tipo doméstico. Tiene capacidad para un Slim Jim (opcional) o un contenedor Brute (opcional).



PLATAFORMA PARA EL CUBO DE MICROFIBRA • La plataforma permite transportar fácilmente uno o dos cubos de desinfección para mopas planas de microfibra.

RUEDAS ANTIMARCAS • Cuatro ruedas giratorias de Ø 100 mm aportan maniobrabilidad. Ideales para entornos donde no se puede hacer ruido.

DOS CAJAS CLASIFICADORAS DE 28 L • Ideales para separar las mopas de microfibra limpias y sucias. También para mantener ocultos y protegidos los útiles de limpieza. Extraíble desde ambos lados.



55,9cm

122,6 cm



- Diseñado para usar con fregona convencional o sistemas de mopa plana.
- Estructura de aluminio oval en forma de "V". Soporte superior con asa ergonómica con espacio para almacenar y colocar la bolsa de basura. Permite almacenar pequeños objetos y colocar container para mopas. El pedal trasero permite levantar la parte delantera para salvar pequeños obstáculos.
- Dos ruedas traseras fijas de Ø 150 mm y dos delanteras giratorias de Ø 100 mm, una con freno.
- Posibilidad de convertirlo en diferentes modelos, según necesidad.

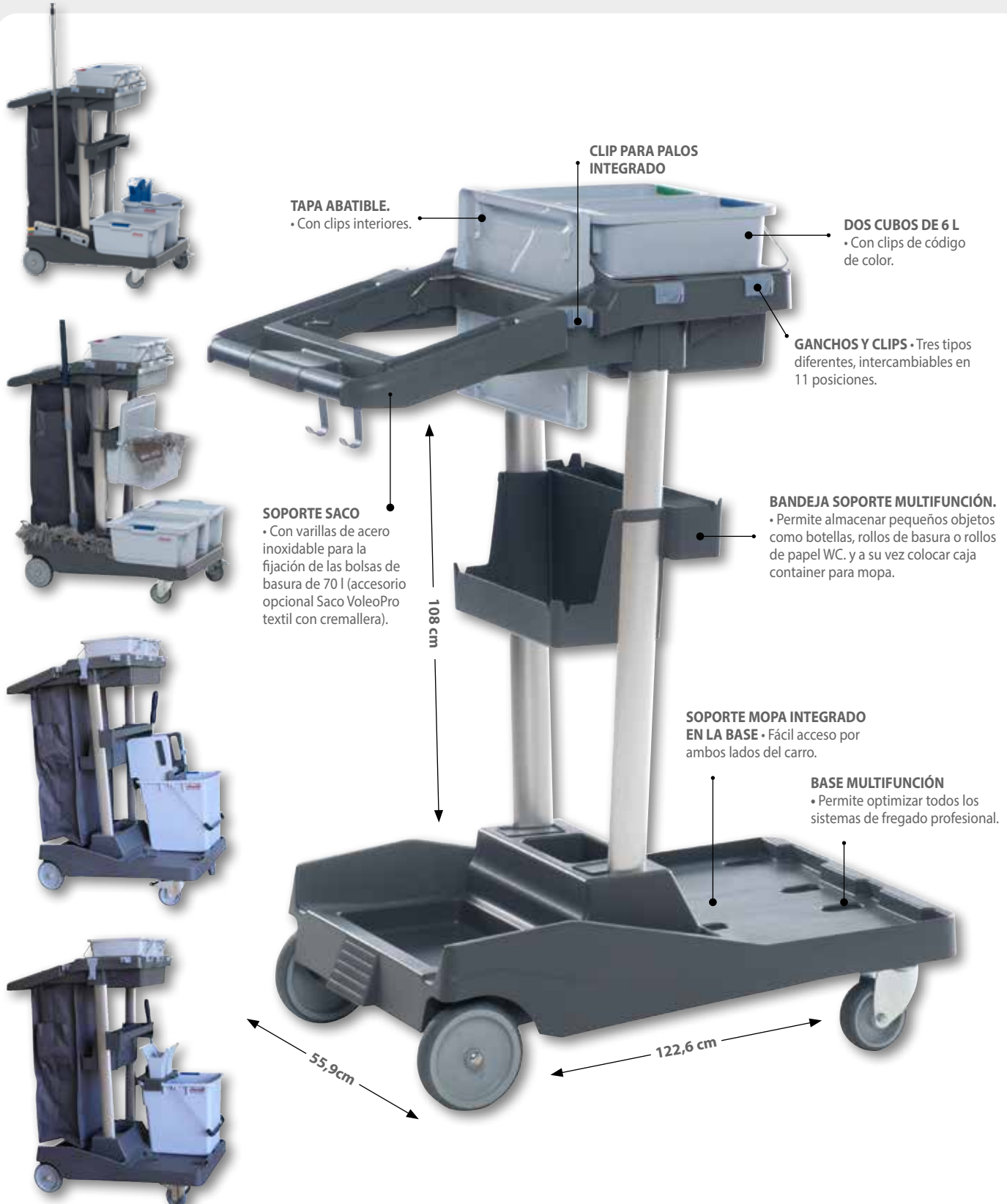



- Carro compacto con triple nivel de almacenamiento, zona de residuos de 70 litros con tapa y 2 cubos de 5 litros.
- Diseñado de forma sostenible, con plástico reciclado.
- Bandejas abiertas de fácil acceso.

EQUIPAMIENTO INCLUIDO

- Zona bolsa basura 70 l.
- 2 Cubos de 5 l.
- Gancho sujeta-mangos.
- Pinza sujeta-mangos.
- 2 ganchos para señal de aviso.





- Carro compacto con sistema de doble cubo, prensa y zona de residuos.
- Diseñado de forma sostenible, con plástico reciclado.
- Bandejas abiertas de fácil acceso.

EQUIPAMIENTO INCLUIDO

- Cubo frontal para agua limpia de 17 l.
- Cubo trasero para agua sucia de 15 l.
- Prensa de libro.
- Zona bolsa basura 70 l.
- 2 Cubos de 5 l.
- Gancho sujeta-mangos.
- Pinza sujeta-mangos.
- 2 ganchos para señal de aviso.





- Chasis de polipropileno con asa metálica.
- Muy compacto y fácil de manejar, con pedal de bloqueo.
- Permite eliminar residuos, fregar y acceder al material de limpieza simultáneamente.
- Carro de limpieza completo para uso profesional, incluye cubo de 14 l con escurridor, un recipiente rojo con dos compartimentos, depósito de residuos de 70 l con tapa.
- Cuatro ruedas giratorias antihuellas de \varnothing 75 mm.





**CUBO DOBLE DE FREGADO HIBAK 1812
COMPLETO**

CÓDIGO
YG0002



- Cubo de 18 l. • Cubo de 12 l. • Prensa incluida.
- Cuatro ruedas giratorias de Ø 75 mm.
- 47,5 x 34 x 32 cm.

**CUBO DOBLE DE FREGADO ALEX
CON DOS CUBOS**

CÓDIGO
ZE1003



PRENSA
(OPCIONAL)
CÓDIGO
ZE2006

CÓDIGO Producto

CM0104 Repuesto de soporte con rueda
ZE9051 Kit repuesto de 4 soportes con sus ruedas

- Cubo de 25 l. • Cubo de 10 l. • Prensa opcional.
- Cuatro ruedas giratorias de Ø 80 mm con paragolpes.
- 52 x 38 x 53 cm.

**CUBO DOBLE DE FREGADO DM2020
COMPLETO**

CÓDIGO
YG0003



- 2 cubos de 20 l. • Prensa incluida.
- Cuatro ruedas giratorias de Ø 75 mm.
- 80 x 41 x 108 cm.

**CUBO DOBLE DE FREGADO SKY
COMPLETO**

CÓDIGO
ZE1008



- 2 cubos de 25 l. • Prensa incluida.
- Cuatro ruedas giratorias de Ø 80 mm con paragolpes.
- 75 x 45 x 88 cm.



- Cubos de propileno, asas ergonómicas de acero galvanizado, cuatro ruedas giratorias de Ø 75 mm.
- Prensas de plástico con componentes de acero y aluminio.

**CUBO DE 25 LITROS
 PARA PRENSA**

COLOR	CÓDIGO
Verde	ZE1004
Rojo	ZE1005
Amarillo	ZE1006
Azul	ZE1007



Repuesto de soporte y rueda **ZE1007**

**CUBO DE 25 LITROS
 PARA PRENSA**

COLOR	CÓDIGO
Verde	AL0016
Rojo	AL0017
Amarillo	AL0018
Azul	AL0019



**PRENSA PARA
 CUBO DE 25 LITROS**

COLOR	CÓDIGO
Verde	ZE2003
Rojo	ZE2004
Amarillo	ZE2005
Azul	ZE2006

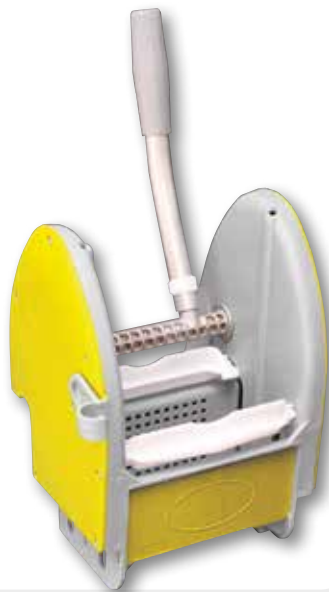

**PRENSA PARA
 CUBO DE 25 LITROS**

COLOR	CÓDIGO
Verde	AL0006
Rojo	AL0007
Amarillo	AL0008
Azul	AL0001



**CUBO CON PRENSA
 CÓDIGO
LY0021**



Cubo de 10 l. Cubo de 25 l.

**CUBO DOBLE DE
 FREGADO ALEX
 CON DOS CUBOS
 CÓDIGO
ZE1003**



Cuatro ruedas giratorias de Ø 80 mm, con paragolpes.



• Prensas de plástico con componentes de acero y aluminio.

**PRENSA PARA
CUBO DE 25 LITROS**

COLOR	CÓDIGO
Verde	ZE2003
Rojo	ZE2004
Amarillo	ZE2005
Azul	ZE2006

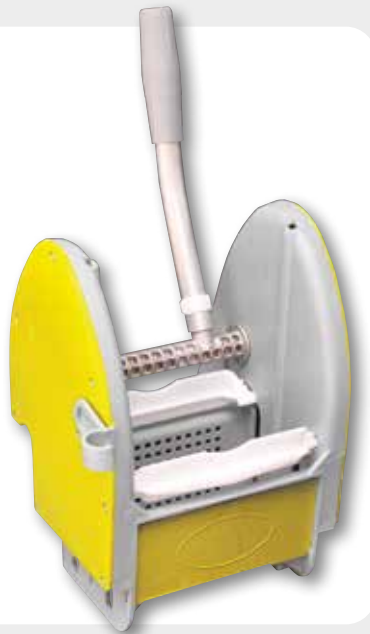

**PRENSA PARA
CUBO DE 25 LITROS**

COLOR	CÓDIGO
Verde	AL0006
Rojo	AL0007
Amarillo	AL0008
Azul	AL0001



**PRENSA DE
RODILLO PARA
MOPA PLANA**

CÓDIGO
ZE2002



**PRENSA PARA
MOPA PLANA**

CÓDIGO
YG1001



**PINZA AZUL
PARA MOPA**

CÓDIGO
ZE4002

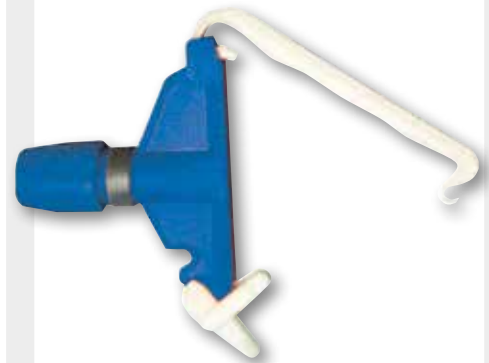

**PRENSA ESCURRE
PAÑOS PARA CUBO
DE 6 l.**

CÓDIGO
ZE2007

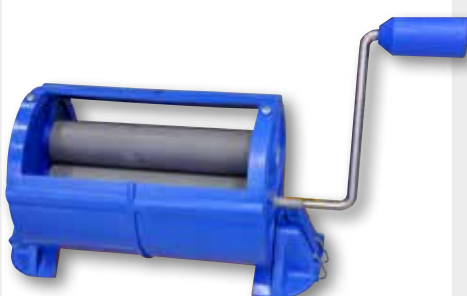

PRENSA ESCURRIDOR AUTOMÁTICO

CÓDIGO
FC0001



- Escurridor automático, sólo hay que poner la mopa húmeda y sale escurrida, sin esfuerzo (2,5 seg. aprox.).
- Adaptable a cualquier cubo, mango y mopa del mercado.
- Con batería de níquel-cadmio para 600 operaciones aprox.
- Incluye cargador y pinza para mopa.
- Recarga en enchufe normal.

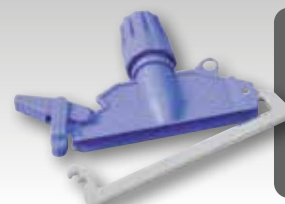

**PINZA PARA MOPA
DE ESCURRIDOR
AUTOMÁTICO**

CÓDIGO
FC0002



• Cubos de propileno, asas ergonómicas de acero galvanizado.

CUBO DE 6 LITROS

COLOR	CÓDIGO
Azul	ZE4004
Rojo	ZE4005
Amarillo	ZE4006
Verde	ZE4007



CUBO DE 15 LITROS

CÓDIGO
ZE3001

Colores: azul y rojo



CUBO DE 25 LITROS

CÓDIGO
ZE3002

Colores: azul y rojo



**CUBO DE 15 LITROS
PARA CARROS
IDEA/ASA**

CÓDIGO
ZE3008

Colores: azul y rojo





• Fabricados en polipropileno, con asas de acero galvanizadas.

CUBO CON ESCURRIDOR
10 litros

CÓDIGO
FT0002



CUBO CIRCULAR CON ESCURRIDOR
13 litros

CÓDIGO
CX0047C



CUBO OVALADO CON ESCURRIDOR
14 litros

CÓDIGO
CX0011



CUBO DE PICO
13 litros

CÓDIGO
CX0047



CUBO CIRCULAR
8 litros

CÓDIGO
CX0037



ESCURRIDOR

CÓDIGO
FT3006

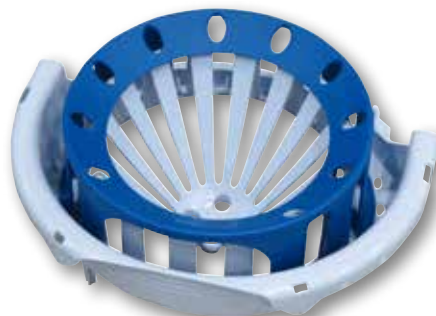

ESCURRIDOR
CUBO DE PICO

CÓDIGO
CX0038





FREGONA INDUSTRIAL
 Pack 2 uds.

CÓDIGO
DH4001



- Composición: 50% algodón, 30% poliamida y 20% fibras diversas. • Hilo continuo con banda protectora.
- Peso: 400 g. • Largo: 35 cm y ancho: 17 cm.

FREGONA INDUSTRIAL
 Pack 2 uds.

CÓDIGO
DH4002



- Composición: 50% algodón, 30% poliamida y 20% fibras diversas. • Hilo cortado con banda protectora.
- Peso: 350 g. • Largo: 32 cm y ancho: 17 cm.

FREGONA INDUSTRIAL

CÓDIGO
DH4006



- Composición: 50% algodón, 30% poliamida y 20% fibras diversas. • Hilo continuo con banda protectora.
- Peso: 350 g. • Largo: 34 cm y ancho: 17 cm.

FREGONA DE MICROFIBRA

CÓDIGO
DH4007



- Composición: 100% microfibra de poliéster.
- Color blanco y verde.
- Peso: 186 g. • Largo: 32 cm y ancho: 17 cm.

FREGONA DE TIRAS AZULES

CÓDIGO
DH0013

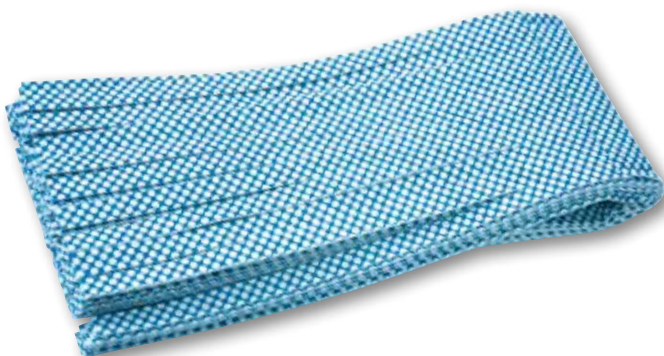

- Composición: 70% viscosa y 30% poliéster.
- Tela sin tejer. • Peso: 205 g.
- Tiras, largo: 39 cm y ancho: 17 cm.

FREGONA DE TIRAS GRISES

CÓDIGO
FT1054

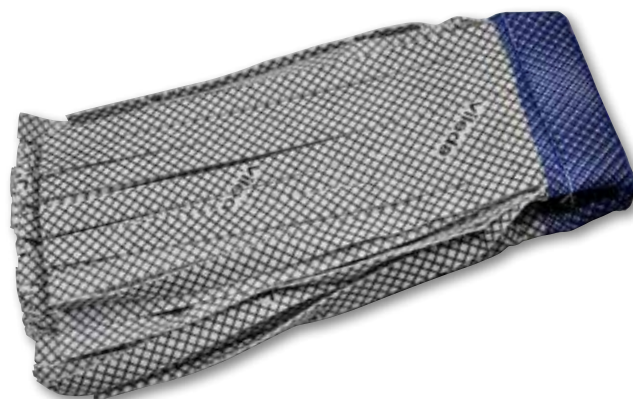

- Composición: 70% viscosa y 30% poliéster.
- Tela sin tejer.
- Tiras, largo: 38 cm y ancho: 14 cm.



FREGONA BICOLOR
AZUL/BLANCO

CÓDIGO
DH0021



- Composición: 100% microfibra.
- Peso: 125 g. • Tiras de color azul y blanco.
- Largo de tiras: 25 cm.

FREGONA MOPATEX NEGRA

CÓDIGO
DH0024



- Composición: 100% microfibra.
- Peso: 125 g. • Tiras de color negro.
- Largo de tiras: 26 cm.

FREGONA AZUL

CÓDIGO
FL0006



- Composición: 100% microfibra (80% poliéster y 20% poliamida).
- Peso: 150 g.
- Tiras de color azul. • Largo de tiras: 27 cm.

FREGONA BICOLOR
BLANCO/GRIS

CÓDIGO
FT1042



- 50% microfibra y 50% algodón.
- Peso: 180 g. • Color gris y blanco.
- Largo de tiras: 24 cm.

FREGONA BICOLOR
BLANCO/AMARILLO

CÓDIGO
CX0082



- 50% microfibra y 50% algodón.
- Peso: 180 g. • Color amarillo y blanco.
- Largo de tiras: 24 cm.



FREGONA DE ALGODÓN 190 g

CÓDIGO
CX0012



- Composición: 50% algodón, 30% poliamida y 20% fibras diversas. • Peso: 190 g. • Tiras de color blanco.
- Largo de tiras: 25 cm.

FREGONA DE HILO FINO

CÓDIGO
CX0031



- Composición: 90% algodón y 10% fibras diversas.
- Peso: 195 g. • Tiras de color blanco.
- Largo de tiras: 25 cm.

FREGONAS EN ZIG ZAG DE TELA SIN TEJER



29 cm
 CÓDIGO
CX0042



33 cm
 CÓDIGO
CX0033



31 cm
 CÓDIGO
FT1035

- Composición: tiras en zig-zag en tela sin tejer con propiedades antibacterianas.
- Súper absorbentes. • Con tiras estampadas en blanco y azul.



- Fabricados en fibra de vidrio y aluminio no magnético, se pueden usar en salas de resonancia magnética.
- Asa con agarre para mayor comodidad del operario.

TUBO CORTO EXTENSIBLE • De 50,8 a 101,6 cm • CÓDIGO **BK0140**



TUBO CON DOBLEZ TELESCÓPICO • De 115 a 186 cm • CÓDIGO **BK1007**



TUBO RECTO FIJO • De 150 cm • CÓDIGO **BK1001**



MANGO FIJO UNIVERSAL • De aluminio. Doble rosca. • 140 cm

MARRÓN CÓDIGO **CX0002** VERDE CÓDIGO **CX0073** AMARILLO CÓDIGO **CX0074** ROJO CÓDIGO **CX0076**



MANGO FIJO PROFESIONAL • De aluminio. • Doble rosca. • 150 cm • CÓDIGO **ZE1011**



MANGO FIJO UNIVERSAL • Metálico. • Rosca universal. • 140 cm • CÓDIGO **CX0003**



MANGO TELESCÓPICO PROFESIONAL • De aluminio. • Maneta de goma. • Extensible de 100 a 180 cm • CÓDIGO **FT1022**



MANGO FIJO (para cepillo CX0008) • Metálico. • 140 cm • CÓDIGO **CX0062**



MANGO DE MADERA CON ROSCA • 130 cm • CÓDIGO **FU0009**





• Sistemas de fregado con cubo, ergonómicos y ligeros. • Capacidad de trabajo hasta 750 m²/h. • Escurrido simple y rápido.

KIT CON CHASIS, PRENSA
Y CUBO DE 25 l

CÓDIGO
FT0004



REPUESTO
PRENSA
CÓDIGO
FT1045



KIT CON CHASIS, PRENSA,
CUBO DE 25 l Y CUBO DE 9 l

CÓDIGO
FT0005



SOPORTE ULTRASPEED 40 cm

CÓDIGO
FT1046



• Con apertura de pedal.

MOPA EXPRESS TRIO 11 x 43 cm

CÓDIGO
FT1023



• Para suelos irregulares o con alto nivel de suciedad.
• Tres tipos de fibra. • Aguanta hasta 250 lavados.

MOPA ULTRASPEED 40 cm

CÓDIGO
FT1024



• Para el fregado en suelos de seguridad.

MOPA ULTRASPEED MICROPLUS 40 cm

CÓDIGO
FT1025



• Para suelos lisos con suciedad media.

PALO DE ALUMINIO TELESCÓPICO PROFESIONAL (100-180 cm)
• Con maneta de goma antideslizante.

CÓDIGO
FT1022





KIT COMPLETO MOPA PLANA ULTRA SPEED MINI

CÓDIGO
FT0003

• Kit compuesto por: Cubo de 10 l con prensa, mango telescópico, soporte con mopa de microfibra de 34 cm.



MOPA
SAFEMOP
CÓDIGO
FT1002

PALO
TELESCÓPICO
80-140 cm
CÓDIGO
FT1003

MOPA
MICROFIBRA
CÓDIGO
FT1001

SOPORTE
MINI
CÓDIGO
FT1015

SISTEMA COMPACTO DE FREGADO ULTRA SPIN MINI Completo

CÓDIGO
FT0009

- Kit compuesto por: Cubo con escurridor. , mopa de microfibras de 30 cm de ancho, cabezal en forma de triangulo para facilitar la limpieza de esquinas.
- Al accionar el pedal, se escurre la mopa mediante centrifugado, evita que el usuario tenga que presionar con los brazos.
- Reduce el esfuerzo y mejora la ergonomía del sistema de trabajo.



RECAMBIO
FREGONA
CÓDIGO
FT0011

RECAMBIO
CABEZAL
CÓDIGO
FT0010



**KIT FREGADO MANUAL
 MOPA PLANA
 CON CHASIS DE 40 CM**

CÓDIGO
BK1012

- Incluye un mango completo con depósito, un soporte de 40 cm y una mopa de 40 cm.



Mango con botón ergonómico rojo. Dispensa tres flujos de solución limpiadora cada vez que se pulsa.

Asa con agarre

- Gracias al gran agarre del asa, la mopa no resbala al dejarla apoyada contra una pared.

Tapón Clean Connect.

- Desenrózquelo para rellenar el depósito o conecte la boquilla del Caddy PULSE para recargarlo automáticamente.

Depósito de líquido integrado

- Depósito recargable con capacidad de 0,6 l, para limpiar hasta 80 m² de superficie.
- Ventanas en el depósito para comprobar el nivel de líquido.

CHASIS

- Con tapones redondeados en los extremos para proteger el mobiliario.
- Movimiento en todas las direcciones para llegar a todos los rincones.



SOPORTE
 40 cm
 CÓDIGO
BK1002

SOPORTE
 60 cm
 CÓDIGO
BK1009

MOPAS DE 40 Y 60 cm



MOPA SECA
 VERDE 60 cm
 CÓDIGO
BK1008



MOPA HÚMEDA
 AZUL 60 cm
 CÓDIGO
BK0085



MOPA SECA
 VERDE 40 cm
 CÓDIGO
BK1005



MOPA HÚMEDA
 AZUL 40 cm
 CÓDIGO
BK1003



**MANGO RELLENABLE
SPRAY PRO**

CÓDIGO
FT1038

- Sistema de fregado fácil, rápido e higiénico. Sin cubos ni escurridores. Mango rellenable de 145 cm, para limpieza en seco.



• **Tapa hermética** con apertura fácil.

• **Gran pulsador**

• **Empuñadura ergonómica**

Fácil de usar en movimientos de 8 y S.

• **Ligero y fácil de usar** Pesa sólo 835 g cuando está lleno de agua/solución.

• **Friega hasta 75 m²**
Con su depósito interior.

• **Agua/solución almacenada dentro del mango**

Para no dificultar los movimientos de fregado.

• **Liberación controlada del agua**

3 ml con cada pulverización.

• **Conector universal**

adaptable a soportes profesionales.

• **Especialmente preparado para usar con soporte ClickSpeed.**



- Soporte mejorado con sellado hermético del cajetín imán por ultrasonido.
- Esquinas redondeadas.

**SOPORTE
CLICKSPEED**
CÓDIGO
FT1016

**MOPA MICROLITE
CLICKSPEED**

CÓDIGO

FT1068



- Mopa gris 100% microfibra de 46 x 22 cm, para soporte ClickSpeed.
- Hecha en mini bucles para arrastrar mejor la suciedad. • Sin fijaciones al soporte.
- Utilizar en seco o en húmedo. • Válida hasta 500 ciclos de lavado a 60°.
- Peso mínimo, reduce el consumo de agua y químicos. • Caja de 50 uds. (10 x 5).



**MOPA GRIS
CLICKSPEED**
46 x 22 cm
CÓDIGO
FT1017

CONTENEDOR, CUBO Y BANDEJA PARA MOPA PLANA

- Utensilios para preparar y transportar mopas planas.

**TAPA
CONTENEDOR**

CÓDIGO

FT1019

**CONTENEDOR
DE MOPAS**

CÓDIGO

FT1018

TAPA CUBO 6 l

CÓDIGO

FT3005

CUBO 6l

CÓDIGO

FT3004

**BANDEJA
PERFORADA**

CÓDIGO

FT1028





- Composición: 90% algodón + 10% fibras diversas.
- Flecos: 11,3 cm cortados.
- Lavar a mano o lavadora sin centrifugado.



CÓDIGO	PRODUCTO
DH3001	Recambio mopa de 45 cm
DH3002	Recambio mopa de 75 cm
DH3003	Recambio mopa de 100 cm
DH3004	Recambio azul 45 cm
FT1005	Recambio azul 60 cm
DH3005	Recambio azul 75 cm

CÓDIGO	PRODUCTO
DH2001	Soporte y mopa de 45 cm
DH2002	Soporte y mopa de 75 cm
DH2003	Soporte y mopa de 100 cm



MICROFIBRA

- Fibra acrílica con gran campo electrostático.
- Lavar a mano o lavadora sin centrifugado.

CÓDIGO	PRODUCTO
DH3006	Chasis mopa de 45 cm
FT1006	Chasis mopa de 60 cm
DH3007	Chasis mopa de 75 cm
DH3008	Chasis mopa de 100 cm

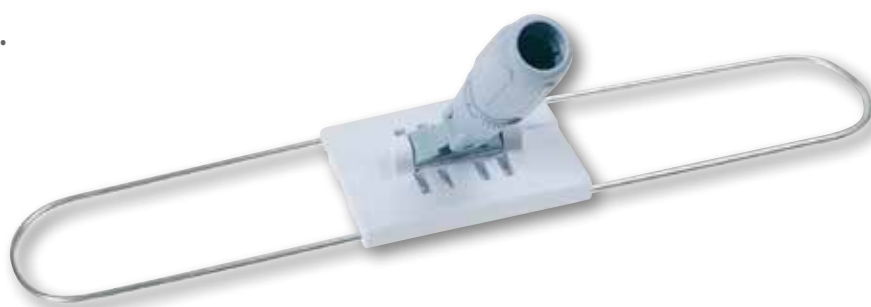



GASA TEJIDO CUBRE MOPA SECA



50 cm
PAQUETE 5 uds.
CÓDIGO
DH5001

50 cm
PAQUETE 12 uds.
CÓDIGO
DH5004

80 cm
PAQUETE 12 uds.
CÓDIGO
DH5005

120 cm
PAQUETE 12 uds.
CÓDIGO
DH5006

**ROLLO DE
FRISELINA**

CÓDIGO
DH0012

- Composición: 50% celulosa, 30% poliéster y 20% acrílico.
 - Color blanco.
- Medidas: 100 x 0,75 m.
- Gramaje: 35 g/m².

**CUBRE MOPA
IMPREGNADA**

CÓDIGO
FL0011

- Composición: 100% polipropileno.
 - Medidas: 60 x 24 cm.
 - Gramaje: 18 g/m².

FIBRA ATRAPA SUCIEDAD EASY TRAP

- Atrapa y retiene hasta seis veces más cantidad de polvo, suciedad y pelo que otras MOPAS tradicionales.
- Dos anchos para adaptarse a cualquier soporte.
- No deja residuos ni resinas sobre el suelo.
- Paños recortados para facilitar su uso.



CAJA 1 ROLLO
20,3 x 380 cm
CÓDIGO
AM0008



SOPORTE
10 x 43 cm
CÓDIGO
AM0007

SOPORTE
10 x 119 cm
CÓDIGO
AM0022

SOPORTE
10 x 58 cm
CÓDIGO
AM0023

SOPORTE MOPA 50 CM – SWEP DUO

CÓDIGO
FT3008

- Sistema de limpieza de doble cara, eficaz incluso en las esquinas y otros espacios difíciles de alcanzar.
- Ligero y ergonómico con sistema de muelles que permite poner y retirar fácilmente la mopa.
- Diseñado tanto para tareas de limpieza de suelos, como de paredes y techos.
- Articulación doble axial, le permite girar 360° en horizontal y 270° en vertical.





- Compuesto flexible que no se agrieta, ni se rompe aunque se utilice con lejía o peróxido.
- De 28 cm de largo, con forma arqueada para arrastrar mejor el polvo y la suciedad hacia el centro.
- Al ser flexible se adapta mejor a cualquier superficie.
- Se puede utilizar con palos extensibles.
- Diversas mopas para diferentes usos.



SOPORTE
FLEXIBLE
28 cm
CÓDIGO
BK0137

FUNDA AZUL
DE MICROFIBRA
28 x 11 cm
CÓDIGO
BK0138

FUNDA DE ALTO
RENDIMIENTO
28 x 11 cm
CÓDIGO
BK0142

FUNDA PARA
CRISTALES
28 x 11 cm
CÓDIGO
BK0141

FUNDA CON
ABRASIVO
28 x 11 cm
CÓDIGO
BK0139

FUNDA PARA
POLVO EN SECO
28 x 11 cm
CÓDIGO
BK0143



CUBO CON ESCURRIDOR A PRESIÓN

CÓDIGO
BK1011

- Diseño para acoplarse a los carros de limpieza.
- Admite entre 10 y 20 mopas.
- Rejilla de presión para un escurrido sin contacto.
- Completamente liso y sin poros para mejorar su limpieza.
- Cuatro ruedas antimaracas.
- Orificio en parte inferior, para desagüe rápido.





CEPILLO DE CAUCHO NEGRO

CÓDIGO
CX0001



- Goma flexible de caucho negro. • Peso: 475 g.
- 5 uds./caja. • 32 x 6 x 8 cm.

CEPILLO NEW YORK

CÓDIGO
CX0004



- Soporte de polietileno. • Cerdas de PVC.
- Cerdas: 18 cm x 4 mm Ø. • Mechones: 130. Peso: 127 g.
- 12 uds./caja. • 9 x 14 x 32 cm.

CEPILLO GARDENIA

CÓDIGO
CX0005

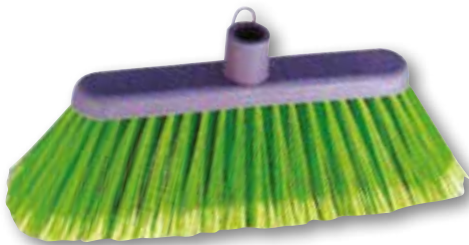

- Soporte de polietileno. • Cerdas de PVC despuntadas.
- Cerdas: 18 cm x 3,5 mm Ø. • Mechones: 123. Peso: 90 g.
- 12 uds./caja. • 31 x 9 x 14 cm.

CEPILLO VENECIA

CÓDIGO
CX0029



- Soporte de polietileno. • Cerdas de PVC despuntadas.
- Cerdas: 18 cm x 4 mm Ø. • Mechones: 136. Peso: 110 g.
- 12 uds./caja. • 32 x 8 x 12 cm.

ESCOBÓN INDUSTRIAL SUAVE 40

CÓDIGO
CX0007



- Soporte de polietileno. • Cerdas de PVC despuntadas rojas o verdes. • Cerdas: 18 cm x 3,5 mm Ø. Peso: 250 g.
- 5 uds./caja. • 8 x 14 x 47 cm.

ESCOBÓN INDUSTRIAL DURO 60

CÓDIGO
CX0008



- Soporte de polietileno. • Cerdas de PVC.
- 9 uds./caja. • 8 x 14 x 47 cm.

CEPILLO ESTÁNDAR

CÓDIGO
FT1007



- Soporte de polietileno. • Cerdas abiertas.
- 12 uds./caja. • 8 x 13 x 30 cm.

CEPILLO DE MANTENIMIENTO

CÓDIGO
FT1039



- Soporte de polietileno. • Cerdas cerradas.
- 12 uds./caja. • 8 x 13 x 30 cm.



ESCOBA EVA

CÓDIGO
CX0027



- Soporte de polietileno. • Cerdas de PVC despuntadas.
- 6 uds./caja. • 4 x 25 x 30 cm.

ESCOBA DE MIJO CON
 MANGO DE MADERA

CÓDIGO
CX0028



- Palo de madera. • Cerdas de mijo. • 6 uds./pack.
- 27 x 5 x 134 cm. • Peso: 600 g.

ESCOBA LIMPIEZA VIARIA

CÓDIGO
GI0001



- Escoba plana de polipropileno con mezcla de fibras de distintos grosores para equilibrar su dureza y efectividad.
- Ideal para limpieza viaria y superficies extensas. • Mango opcional de aluminio de 150 cm. • 20 uds./caja. • 4 x 25 x 30 cm.
- Peso: 500 g. • Longitud fibra: 245 mm. • Ancho: 410 mm.

CEPILLO BUQUE DE PLÁSTICO

CÓDIGO
CX0019



- Soporte de polietileno. • Cerdas PVC duras. • 12 uds./caja.
- 7 x 8 x 29 cm. • Mechones: 134. • Cerdas: 7 cm x 0,7 Ø.
- Peso: 60 g.

CEPILLO DE MANO HANDY

CÓDIGO
CX0024



- Mango de polietileno. • Cerdas de PVC despuntadas.
- 12 uds./caja. • 7 x 27 x 10 cm. • Mechones: 63.
- Cerdas: 12 cm x 0,3 Ø. • Peso: 35 g.

CEPILLO PARA ROPA

CÓDIGO
CX0050



- Soporte de polietileno. • 12 uds./caja. • 18 x 5,5 x 4 cm.
- Mechones: 118. • Cerdas: 6 cm x 0,2 Ø. • Peso: 20 g.



CEPILLO LAVAPLATOS

CÓDIGO
CX0014



• Fibras de PVC de 2,6 cm x 0,4 mm Ø. • Peso 10 g.
 • 12 uds./caja. • 27,5 x 7,3 x 5 cm.

CEPILLO LIMPIA BIBERONES
 Y BOTELLAS

CÓDIGO
CX0035



• 12 uds./caja. • 6 x 6 x 4,5 cm.

CEPILLO UÑAS
 DE ASA CERRADA

CÓDIGO
CX0021



• Fibras de 1,2 cm x 0,2 mm Ø. • 12 uds./caja. • 9 x 4 X 8 cm.

CEPILLO PLANCHA
 DE ASA ABIERTA

CÓDIGO
CX0023



• Fibras de 6 cm x 0,35 mm Ø. • 12 uds./caja. • 16 x 7 x 9 cm.

CEPILLO DE FREGAR DURO

CÓDIGO
CX0018



• Fibra blanca de 7,1 cm x 0,46 mm Ø. • Mechones: 74.
 Peso: 23 g. • 30 uds./caja. • 16 x 6 x 4 cm.

BROCHA

CÓDIGO
PL0197



• 12 uds./caja. • 21 x 3 cm.



- Rascadores para todo tipo de suelos.
- Empuñadura dura con mango de aluminio, para usar con cuchillas de 10 cm.



MANGO 25 cm
CÓDIGO
ZM1007

MANGO MANUAL
CÓDIGO
ZM1001

ESPÁTULA
DE MADERA
2 PULGADAS
CÓDIGO
PL0188

MANGO 120 cm
CÓDIGO
ZM1011

ESTUCHE CON
10 CUCHILLAS
CÓDIGO
ZM1002



RECOGEDORES DE LÍQUIDO PARA SUELO

- Realizados en polímero artificial, reforzados con fibra vegetal.
- Aleta antisalpicaduras.
- Fijación al mango con rosca de presión.
- Goma mousse negra.



35 cm
CÓDIGO
ZM2003

45 cm
CÓDIGO
ZM2006

55 cm
CÓDIGO
ZM2004

75 cm
CÓDIGO
ZM2005

RECOGEDORES DE LÍQUIDO EN ABS

CÓDIGO	COLOR	ANCHO (cm)
YD0007	Blanco	35
YD0008	Blanco	45
YD0009	Blanco	55



CÓDIGO	COLOR	ANCHO (cm)
CX0088	Verde	45
CX0089	Rojo	45
CX0090	Amarillo	45
CX0091	Azul	45

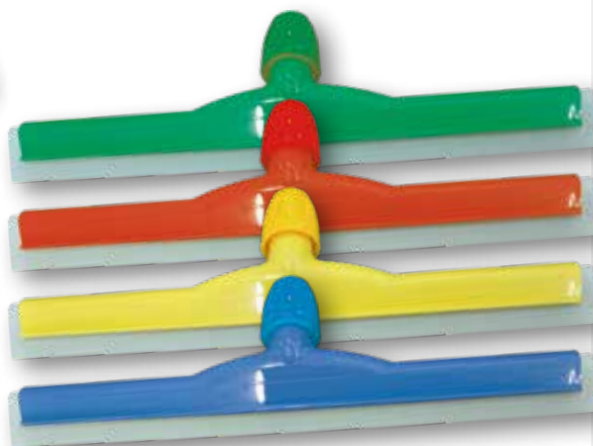

RECOGEDORES DE LÍQUIDO CON BASE METÁLICA

- Prácticos y económicos.



35 cm
CÓDIGO
YD0001

45 cm
CÓDIGO
YD0002

RECOGEDORES DE LÍQUIDO CON BASE METÁLICA Y GOMA ESPECIAL PARA DISOLVENTES

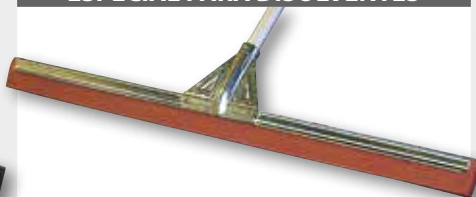

55 cm
CÓDIGO
YD0003

75 cm
CÓDIGO
YD0004

RECOGEDORES DE LÍQUIDO CON SOPORTE EN ABS Y GOMA AZUL

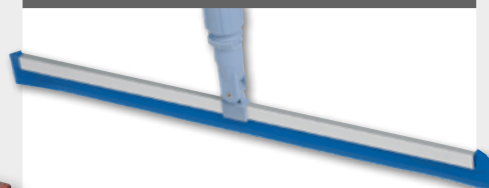

35 cm
CÓDIGO
FT1031

50 cm
CÓDIGO
FT1029



RECOGEDOR
ESTÁNDAR

CÓDIGO
FT1032



- Fabricado en polipropileno con labio de goma para facilitar la entrada de residuos. • Lateral dentado para limpiar las cerdas del cepillo. • Palo de acero de 80 cm. • Base: 20 cm. • Peso: 250 g.

RECOGEDOR ANTIVUELCO
CON PALO

CÓDIGO
CX0010



- Conjunto de polipropileno. • Medidas: 22,5 x 25 x 79 cm.

RECOGEDOR CON BASE
METÁLICA Y PALO ALTO

CÓDIGO
CX0039



- Pala metálica galvanizada. • Mango metálico forrado de ABS. • Medidas: 24 x 24 x 78,5 cm.

RECOGEDOR PROFESIONAL
TOTALMENTE METÁLICO

CÓDIGO
CX0053



- Pala y palo metálicos galvanizados. • Medidas: 33 x 23 x 80 cm.

RECOGEDOR DE MANO
NEGRO CON MANGO Y
TAPA

CÓDIGO
BK0147



- Con tapa de cierre y dos ruedas traseras. • Capacidad: 2 l de agua o polvo. • Mango metálico recubierto de vinilo de 116,8 cm. • Medidas pala: 32,4 x 28,6 x 12,7 cm.

RECOGEDOR ABIERTO
CON BASE DE METAL

CÓDIGO
FT1030



- Pala abierta con base de acero para colocar una bolsa, ideal para entornos hospitalarios. • Medidas: 29 x 89 cm.

RECOGEDOR DE
MANO HANDY

CÓDIGO
CX0025



- Conjunto de polipropileno. • Medidas: 16 x 23 x 29 cm.



SOPORTE MOPA PLANA DE
MICROFIBRA – 40 cm

CÓDIGO
ZE1023

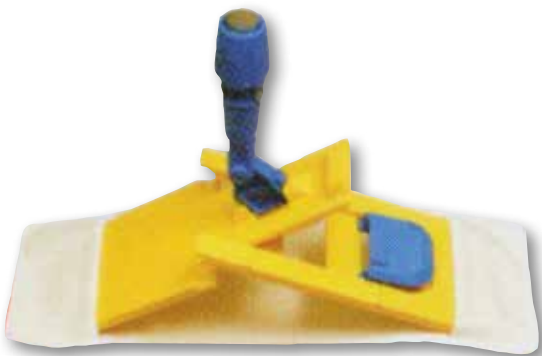

SOPORTE MOPA PLANA

CÓDIGO
ZE3003

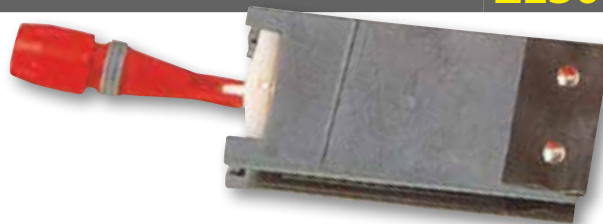

MOPA MICROFIBRA
BICOLOR – 40 cm

CÓDIGO
ZE3009



MOPA PLANA DE MICROFIBRA
– 40 cm

CÓDIGO
ZE1022



MOPA PLANA DE ALGODÓN

CÓDIGO
ZE3004



PLUMERO AVESTRUZ MARRÓN
mango 50 cm

CÓDIGO
CX0036



PLUMERO FLEXIBLE COMPLETO

CÓDIGO
BK0144



PLUMERO SINTÉTICO DE COLORINES

CÓDIGO
PL6049



- Cierre con velcro. • Uso en seco.
- Se puede conectar a mangos extensibles.
- 500 ciclos de lavado a 95°.
- 500 ciclos de secado a 60°.
- No usar lejía.

PLUMERO MICROFIBRA AZUL

CÓDIGO
PL6191



RECAMBIO PLUMERO FLEXIBLE

CÓDIGO
BK0145





GAMUZA BEIGE PARA CRISTALES
Pack 10 gamuzas

CÓDIGO
AM1008



- Composición: viscosa mas poliuretano. • Gran poder de absorción (cinco veces su peso). • Lavable hasta 95° C. • No raya ni deja hilos.
- 38 x 37 cm. • Caja 10 packs.

GAMUZA AZUL PARA CRISTALES
Pack 5 gamuzas

CÓDIGO
BZ0009



- 40 x 36 cm. • Caja 6 packs.

ROLLO DE GAMUZA AMARILLA PARA CRISTALES

CÓDIGO
AM0307



- Composición: viscosa mas poliuretano. • Gran poder de absorción (cinco veces su peso). • Lavable hasta 95° C. • No raya ni deja hilos. • 38 x 400 cm. • Caja 16 rollos.

ROLLO DE TELA ABSORBENTE • 3 Kilos

COLOR CÓDIGO
Azul **DH1001**
Blanco **DH1002**



- Composición: 80% algodón y 20% fibra. • Pack 6 rollos.

ROLLO BAYETA AMARILLA

CÓDIGO
CX0040



- Composición: 60% viscosa, 20% poliéster y 20% polipropileno.
- Precortado. • Se puede usar en seco y húmedo. • Gran absorción. • Lavable hasta 60° C. • 40 x 600 cm. • Caja 18 rollos.

ROLLO BAYETA UNIVERSAL

CÓDIGO
FT3007



- Composición: 50% algodón, 35% poliéster y 15% resinas. • Misma calidad que la empleada en la fregona. • Resistente a componentes químicos. • Absorción: 770%. • Gramaje: 520 g/m2. • 42 x 800 cm. • Caja 5 rollos.

ROLLO BAYETA UNIVERSAL

CÓDIGO
BZ1032



- Estampado. • Precortado. • 40 x 800 cm. • Caja 8 rollos.

ROLLO SECAVAJILLAS 10 Bayetas

CÓDIGO
FL0019



- 50% poliéster, 50% poliamida. • 60 x 40 cm. • 110 g/m²



GAMUZAS DE BAÑO · Pack 10 gamuzas



COLOR	CÓDIGO
Amarillo	DH0017
Azul	DH0018
Rojo	DH0019
Verde	DH0020

- Composición: 50% viscosa y 50% poliéster.
- Dim.: 40 x 40 cm. • Caja 10 packs.

GAMUZAS MULTIUSO ABSORBENTES · Pack 10 gamuzas



COLOR	CÓDIGO
Azul	FT1040
Verde	FT1041

- Gamuzas semidesechables. • Con recubrimiento de látex que no deja rastro. • Absorbe el 5% de su peso.
- Se puede lavar hasta 95° C. • Aconsejable usar en húmedo.
- Dim.: 36 x 39 cm. • Caja 10 packs.

BAYETAS MULTIUSO · Pack 12 bayetas

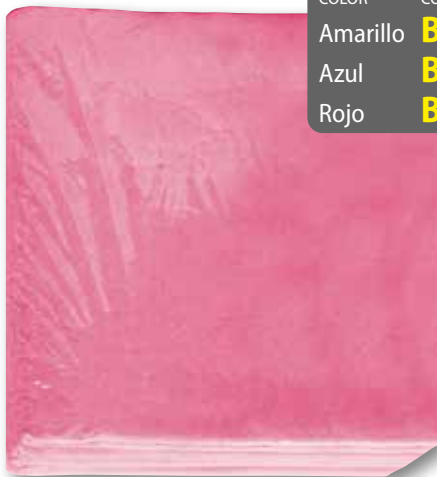

COLOR	CÓDIGO
Amarillo	BZ1027
Azul	BZ1028
Rojo	BZ1029

- 38,5 x 40 cm. • Caja 32 packs

BAYETA ABSORBENTE Pack 3 bayetas

CÓDIGO
BZ1018



- En tres colores: rojo, amarillo y azul. • 17,5 x 20 cm. • Caja 24 packs.

BAYETA MULTIUSO AMARILLA Pack 3 bayetas

CÓDIGO
BZ1021



- 37,5 x 40 cm. • Caja 30 packs.

BAYETAS DESECHABLES · Pack 50 bayetas



COLOR	CÓDIGO
Amarillo	CX0084
Rojo	CX0085
Azul	CX0086
Verde	CX0087

- 70% Viscosa, 30% poliéster. • Antibacterias. • Lavable en lavadora.
- Peso: 80 g/m². • Dim.: 35 x 38 cm. • Caja 20 packs.



- Eficaces para la eliminación de polvo y grasa. Arrastran más suciedad que una bayeta convencional.
- Se pueden emplear en seco o mojado. • No dañan las superficies. • Lavables, hasta temperaturas de 95° C.

BAYETAS PVA MICRO · Pack 5 bayetas



COLOR	CÓDIGO
Azul	FT1036
Rojo	FT1037
Verde	FT1062
Amarillo	FT1070

- Recubiertas de polivinilo de alcohol. • No deja rastro, limpia de una sola pasada. • Puede ser lavada hasta 100 veces.
- 35 x 38 cm. • Caja 20 packs.

BAYETAS DE MICROFIBRA · Pack 5 bayetas

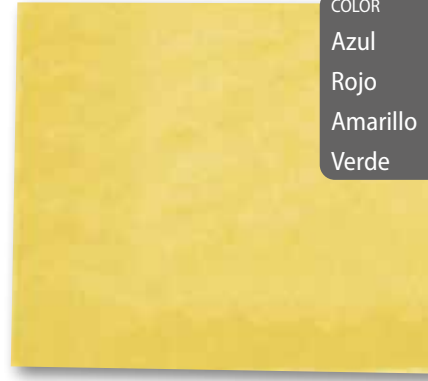

COLOR	CÓDIGO
Azul	FL0001
Rojo	FL0002
Amarillo	FL0003
Verde	FL0004

- Composición: 80% poliéster y 20% poliamida.
- Tejida en máquina circular. • Tejido en rizo. • 320 g/m2.
- 40 x 40 cm. • Caja 70 bayetas.

BAYETAS CON BASE DE MICROFIBRA Pack 12 bayetas



COLOR	CÓDIGO
Azul	FL0012
Rojo	FL0013
Gris	FL0014
Amarillo	FL0015
Verde	FL0016
Blanco	FL0018

- Composición: 89% poliéster y 11% poliamida. • Lavable hasta 60° C. • 300 g/m2. • Dim.: 35 x 40 cm. • Caja 5 packs.

BAYETAS QUICKSTAR · Pack 5 bayetas



COLOR	CÓDIGO
Rojo	FT1020
Azul	FT1021

- Fabricada con filamento continuo de microfibra.
- Resistente a químicos. • 38 x 40 cm. • Caja 20 packs.

BAYETAS MICROFIBRA MULTIUSO Pack 5 bayetas

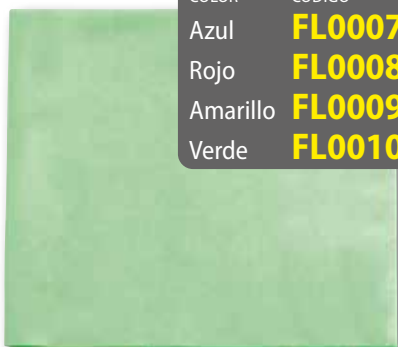

COLOR	CÓDIGO
Azul	FL0007
Rojo	FL0008
Amarillo	FL0009
Verde	FL0010

- Composición: 80% poliéster y 20% poliamida. • Tejida en máquina circular.
- Tejido en rizo. • 300 g/m2. • 40 x 40 cm.
- Caja 50 bayetas.

BAYETAS MICROSTAR DE MICROFIBRA SIN TEJER · Unidad



COLOR	CÓDIGO
Azul	FT1011
Rojo	FT1012
Amarillo	FT1013

- Excelente rendimiento en metales. • Hasta 200 lavados. • Lavable hasta 95° C.
- Dim.: 40 x 40 cm. • Caja 600 bayetas.

BAYETAS MICROTUFF · Pack 5 bayetas



COLOR	CÓDIGO
Rojo	FT1033
Amarillo	FT1034
Verde	FT1059
Azul	FT1060

- Composición: 80% poliéster y 20% poliamida. • Lavable a 95° C.
- Costuras reforzadas (7 puntadas/cm).
- Gramaje: 235 g/m2. • Caja 20 packs.



PAÑO NIDO ABEJA
Pack 12 paños

CÓDIGO
DH0022



• Composición: 80% algodón y 20% fibra. • Color blanco.
• Peso pack: 1,56 kg. • Dim.: 60 x 46 cm. • Caja 7 packs.

PAÑO PARA POLVO
Pack 12 paños

CÓDIGO
DH0005



UNIDAD
CÓDIGO
DH0005D

• Color amarillo. • Dim.: 40 x 40 cm. • Caja 24 packs.

PAÑO MULTIUSO
Pack 2 paños

CÓDIGO
DH0011



• Paño fino multiuso. • Dim.: 50 x 60 cm.

PAÑO MULTIUSO
Caja 12 paños

CÓDIGO
DH0023



• Paño fino multiuso. • Dim.: 50 x 60 cm.

PAÑO VAJILLAS
Pack 12 paños

CÓDIGO
DH0009



• Dim.: 45 x 47 cm. • Caja 24 packs.

PAÑO DE RIZO
Pack 12 paños

CÓDIGO
DH0007



• Dim.: 40 x 40 cm. • Caja 24 packs.

PAÑO DE REJILLA
Pack 12 paños

CÓDIGO
DH0001



UNIDAD
CÓDIGO
DH0001D

• Dim.: 40 x 40 cm. • Caja 25 packs.



• Las partículas abrasivas están distribuidas por toda la fibra. • Rendimiento hasta el final de su uso.

ROLLO DE FIBRA VERDE PRECORTADA **CÓDIGO AM1001**



• Fabricado en fibra sintética de alta calidad y resina termoestable. • Certificado APPCC. • Caja 12 rollos. • 35 servicios.
• Dim.: 13,4 x 600 cm. • Peso: 580 g/m².
• Espesor: 8,5 mm.

ROLLO DE FIBRA VERDE **CÓDIGO AM1007**



• Fabricado en fibra sintética de alta calidad y resina termoestable. • Caja 6 rollos.
• Dim.: 13,4 x 600 cm. • 35 servicios.
• Peso: 570 g/m². • Espesor: 9 mm.

ROLLO DE FIBRA VERDE 96 **CÓDIGO BZ1002**



• Fibra muy flexible. • Caja 12 rollos.
• Dim.: 14 x 600 cm.

SALVAMANOS FIBRA VERDE • Pack 12 uds. **CÓDIGO BZ1006**



• Composición: fibras de nylon sin tejer, óxido de aluminio y resina adhesiva con poliéster. • Tratamiento antibacterias.
• Dim.: 14,5 x 8 cm. • 23 k/m³.
• Pack 12 uds. • Caja 14 packs.

FIBRA VERDE Pack 4 uds. **CÓDIGO BZ1036**



• Fibra muy flexible. • Dim.: 16 x 19 cm.
• Pack 2 uds. • Caja de 12 packs.

SALVAUÑAS FIBRA VERDE • Pack 3 uds. **CÓDIGO BZ1015**



• Composición: fibras de nylon sin tejer, óxido de aluminio y resina adhesiva con poliéster. • Tratamiento antibacterias.
• 23 k/m³. • Pack 3 uds. • Caja 12 packs.
• Dim.: 9,5 x 7 cm.

SALVAUÑAS HIPRO Caja 8 Packs de 6 uds. **CÓDIGO AM1009**



PACK 6 uds.
CÓDIGO AM1009D

• Esponja negra absorbente y fibra abrasiva.
• No contiene partículas metálicas.
• Pack 6 uds. • Caja 8 packs. • 13 x 7 cm.

ALMOHADILLAS NEGRAS • Caja 10 uds. **CÓDIGO AM1011**



• Dimensiones: 15,8 x 9,5 cm.
• Caja 10 uds.

PIEDRA PÓMEZ Pack 12 uds. **CÓDIGO BZ1022**



• Composición; espuma de vidrio celular.
• Abrasividad muy fuerte. • Grosor 4 cm.
• Peso: 60 g. • Color blanco.
• Dimensiones: 10 x 7 cm.
• Pack 12 uds. • Caja 10 packs.



• Fibras "No Raya" con partículas abrasivas especiales, no metálicas.

ROLLO DE FIBRA BLANCA
CÓDIGO **DH0016**



• Fibra muy flexible. • Ideal para superficies delicadas. • Caja 6 rollos.
• Dim.: 15 x 600 cm.

ROLLO DE FIBRA BLANCA
CÓDIGO **AM1006**



• Fibra muy flexible. • Ideal para superficies delicadas. • Caja 6 rollos.
• Dim.: 20 x 400 cm.

ALMOHADILLA VERDE
Pack 10 uds.
CÓDIGO **FT1004**

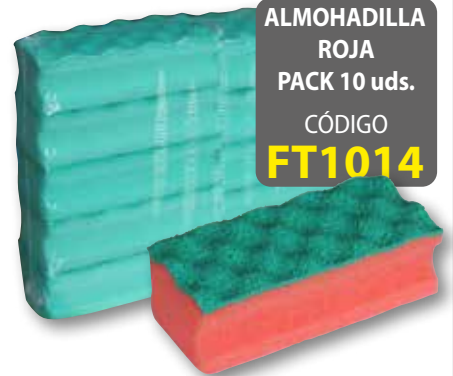

ALMOHADILLA ROJA
PACK 10 uds.
CÓDIGO **FT1014**

• Poliuretano endurecido por temperatura.
• Para superficies delicadas como griferías, bañeras, cromados,... • Diseño en ondas.
• Caja 10 packs. • Dim.: 14 x 6 cm.

ESPONJA MIRACLEAN
Pack 12 uds.
CÓDIGO **FT3009**



• Ideal para quitar manchas sin usar químicos. • Aplicable sobre cualquier superficie.
• Caja 12 packs.

ESPONJA VERDE
Pack 10 uds.
CÓDIGO **BZ1033**



ESTROPAJO BLANCO
Pack 10 uds.
CÓDIGO **FT1055**



• Poliamida 60%, resina acrílica 40%. • Dimensiones: 15 x 23 cm. • Gramaje: 450 g/m².
• Grosor: 11 mm.
• Caja 5 packs.

SALVAUÑAS FIBRA BLANCA
Pack 10 uds.
CÓDIGO **BZ1035**



• Fabricado con estructura de fibras de nylon sin tejer y soporte de poliéster antibacterias.
• Color blanco. • Dimensiones: 13 x 7 cm. • Espesor: 4,5 cm.
• Abrasividad: 0.

FIBRA DE COLOR PÚRPURA • Caja 24 uds.
CÓDIGO **AM0308**



• Alto poder de limpieza. • Fácil de aclarar.
• No deja residuos metálicos.
• Ideal para cocinas y aceros inoxidable.
• Caja 24 uds. • Dim.: 13 x 10 cm.

ESTROPAJO AZUL
Caja 10 uds.
CÓDIGO **AM1003**



• Doble acción de esponja y fibra.
• No raya. • Ideal para superficies delicadas.
• Con almohadilla hidrófila.
• Caja 10 packs. • Dim.: 15,8 X 9,5 cm.

SALVAUÑAS FIBRA AZUL • Pack 2 uds.
CÓDIGO **BZ1037**



• Composición; espuma de vidrio celular.
• Abrasividad muy fuerte. • Grosor 4 cm.
• Peso: 60 g. • Dimensiones: 10 x 7 cm.
• Caja 15 packs.



- Arrancan fácilmente restos de suciedad de cazuelas, sartenes, parrillas, hornos, paelleras,...
- Muy manejables. Súper activos, prácticos e higiénicos. De larga duración.

**ESTROPAJO EN BOLA DE ACERO
INOXIDABLE 40 g · Pack 12 uds.**

CÓDIGO
BZ0011



- Acero AISI 430. • Elimina la grasa y la comida quemada o incrustada. • Renueva el menaje oxidado. • No retiene olores.
- Estructura de espirales compactas que mejora el rendimiento.

**ESTROPAJO ALMOHADILLA DE ACERO
INOXIDABLE · Pack 5 uds. Caja 24 packs**

CÓDIGO
BZ1031



- No deshilacha, evita cortes peligrosos por desprendimiento de hilos. • 15 x 9 cm.

**ESTROPAJO EN BOLA 20 g
Caja 12 bolsas X 2 uds.**

CÓDIGO
BZ1017



**BOLSA
2 uds.
CÓDIGO
BZ1017D**

**BOLA DE ESTROPAJO JABONOSO
Caja 10uds.**

CÓDIGO
CS0005



- Con jabón desengrasante.



• Aptos para uso alimentario.

**CAJA DE TRES BOBINAS
DE FILM PLÁSTICO · 30 cm** **CÓDIGO
DY0001**



• Espesor: 8,5. • 250 m x 30 cm.
• Peso: 0,96 k. • Caja 3 uds.

DISPENSADOR DE FILM **CÓDIGO
DX1005**



• Fabricado en PS blanco.
• Medidas: 51,5 x 14,7 x 100 cm.
• Peso: 468 g.

**CAJA DE TRES BOBINAS
DE FILM PLÁSTICO · 45 cm** **CÓDIGO
DY0002**



• Espesor: 8,5. • 250 m x 45 cm.
• Peso: 1,37 k. • Caja 3 uds.

**BOBINA DE ALUMINIO
30 cm**
**CÓDIGO
DX0001**

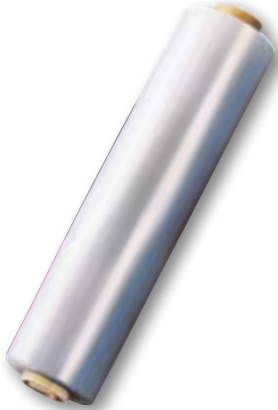

• 13 micras.
• 200 m x 30 cm.
• Peso: 1,79 k. • Caja 6 uds.

**BOBINA DE ALUMINIO
40 cm**
**CÓDIGO
DX0002**



• 13 micras.
• 200 m x 40 cm.
• Peso: 2,92 k. • Caja 6 uds.

**BOBINA DE ALUMINIO
MIKRAL · 30 cm**
**CÓDIGO
DX0004**



• 10 micras.
• 30 m x 30 cm.
• Caja 6 uds.

**ROLLO REJILLA
POSAVASOS** **CÓDIGO
BZ1012**



• 13 micras.
• 200 m x 40 cm. • Peso: 2,92 k. • Caja 6 uds.

**BOTELLA 1 LITRO PARA
PULVERIZADOR** **CÓDIGO
AX4002**



PULVERIZADOR **CÓDIGO
AX4001**



**BOTELLA 1 LITRO CON
PULVERIZADOR** **CÓDIGO
AX4006C**





Código	Tamaño (cm)	Color / característica	Formato
CU0016	52 X 58	Transparente	Caja 2.000 bolsas
CU0016D	52 x 58	Transparente	Rollo 25 bolsas
CU0023	54 x 58	Blanco	Caja 1.400 bolsas
CU0023D	52 x 58	Blanco	Rollo 20 bolsas
CU0025D	90 x 120	Rojo	Rollo 10 bolsas
CU0027	52 x 60	Negro	Rollo 20 bolsas
CU0027C	52 x 60	Negro	Caja 1.400 bolsas
CU0028	40 x 50	Negro	Rollo 20 bolsas
CU0028C	40 x 50	Negro	Caja 2.000 bolsas
CU0031	54 x 60	Rojo	Caja 1.400 bolsas
CU0031D	54 x 60	Rojo	Rollo 20 bolsas
CU0032	54 x 60	Amarillo	Caja 1.400 bolsas
CU0032D	54 x 60	Amarillo	Rollo 20 bolsas
CU0033	52 x 58	Verde	Caja 1.400 bolsas
CU0033D	52 x 58	Verde	Rollo 20 bolsas
CU0034	54 x 60	Azul	Caja 1.400 bolsas
CU0034D	54 x 60	Azul	Rollo 20 bolsas
CU0040	55 x 60	Autocierre	Rollo 15 bolsas
CU0042	54 x 73	Blanco	Rollo 20 bolsas
CU0042C	54 x 73	Blanco	Caja 600 bolsas
CU0052	20 x 27	Higiénica	Paquete 1.000 bolsas
CU0054	40 x 50	Blanco	Caja 2.000 bolsas
CU0054D	40 x 50	Blanco	Rollo 20 bolsas
CU0056	15 x 24	Transparente	Paquete 1.000 bolsas
CU0056C	15 x 24	Transparente	Caja 10 x 1.000 bolsas
CU0061		Precinto WC	Paquete 1.000 ud.
CU0068	54 x 60	Verde	Caja 1.250 bolsas
CU0068D	54 x 60	Verde	Rollo 25 bolsas
CU0075	18 x 30	Neutro	Caja 3.000 bolsas
CU0076	40 x 50	Neutro	Caja 2.000 bolsas
CU0078	52 x 58	Verde galga 300	Caja 50 x 10 bolsas
CU0086	54 x 60	Negro	Caja 1.500 bolsas
CU0086D	54 x 60	Negro	Rollo 25 bolsas
CU0088	42 x 50	Camiseta	Caja 1.250 bolsas
CU0092	52 x 58	Verde galga 200	Caja 50 x 10 bolsas
CU0101	55 x 58	Blanco extra	Caja 1.250 bolsas
CU0105	52 x 58	Negro	Caja 90 rollos x 25 bolsas
DX1054	50 x 70	Camiseta rec.	Caja 20 x 50 bolsas





Código	Tamaño (cm)	Color / característica	Formato
CU0011	80 x 105	Negro	Rollo 10 bolsas
CU0014	85 x 70	Negro	Caja 500 bolsas
CU0029	80 x 100	Transparente	Rollo 10 bolsas
CU0029C	80 x 100	Incoloro	Caja 300 bolsas
CU0030	60 x 80	Transparente	Rollo 20 bolsas
CU0030C	60 x 80	Transparente	Caja 25 rollos x 20 bolsas
CU0036	60 x 80	Negro	Caja 600 bolsas
CU0036D	60 x 80	Negro	Rollo 20 bolsas
CU0037	60 x 80	Blanco	Caja 600 bolsas
CU0037D	60 x 80	Blanco	Rollo 20 bolsas
CU0038	50 x 80	Transparente	Rollo 20 bolsas
CU0043	70 x 80	Transparente	Rollo 20 bolsas
CU0044	85 x 105	Azul	Rollo 10 bolsas
CU0044C	85 x 105	Azul	Caja 400 bolsas
CU0045	85 x 105	Verde	Rollo 10 bolsas
CU0045C	85 x 105	Verde	Caja 400 bolsas
CU0046	85 x 105	Amarillo	Rollo 10 bolsas
CU0046C	85 x 105	Amarillo	Caja 400 bolsas
CU0047	85 x 105	Blanco	Rollo 10 bolsas
CU0047C	85 x 105	Blanco	Caja 400 bolsas
CU0048	50 x 50	Lavandería	Caja 1.000 bolsas
CU0050	80 x 100	Negro	Rollo 10 bolsas
CU0050C	80 x 100	Negro	Caja 400 bolsas
CU0051	75 x 80	Negro	Rollo 10 bolsas
CU0051C	75 x 80	Negro	Caja 500 bolsas
CU0057	60 x 105	Transparente	Rollo 10 bolsas
CU0070	85 x 105	Verde	Rollo 10 bolsas
CU0071	85 x 105	Rojo	Caja 400 bolsas
CU0071D	85 x 105	Rojo	Rollo 10 bolsas
CU0072	85 x 105	Azul traslúcido	Rollo 10 bolsas
CU0073	85 x 105	Amarillo traslúcido	Rollo 10 bolsas
CU0074	85 x 105	Verde traslúcido	Rollo 10 bolsas
CU0082	70 x 75	Blanco, autocierre	Caja 28 x 10 bolsas
CU0090	70 x 100	Azul	Caja 40 x 10 bolsas
CU0091	70 x 100	Verde	Caja 40 x 10 bolsas
CU0093	70 x 100	Amarillo	Caja 40 x 10 bolsas
CU0094	70 x 100	Rojo	Caja 40 x 10 bolsas
CU0095	70 x 100	Gris	Caja 40 x 10 bolsas
CU0096	70 x 100	Rosa	Caja 40 x 10 bolsas
CU0098	60 x 90	Negro	Rollo 10 bolsas
CU0099	60 x 90	Blanco	Rollo 10 bolsas





Código	Tamaño (cm)	Color / característica	Formato
CU0009	115 x 130	Negro	Rollo 10 bolsas
CU0009C	115 x 130	Negro	Caja 150 bolsas
CU0010	90 x 120	Negro	Rollo 10 bolsas
CU0010C	90 x 120	Negro	Caja 250 bolsas
CU0017	90 x 120	Blanco	Rollo 10 bolsas
CU0017C	90 x 120	Blanco	Caja 250 bolsas
CU0019	90 x 120	Amarillo	Caja 250 bolsas
CU0019D	90 x 120	Amarillo	Rollo 10 bolsas
CU0020	90 x 120	Verde	Caja 250 bolsas
CU0020D	90 x 120	Verde	Rollo 10 bolsas
CU0021	90 x 120	Azul	Caja 250 bolsas
CU0021D	90 x 120	Azul	Rollo 10 bolsas
CU0025	90 x 120	Rojo	Caja 250 bolsas
CU0041	90 x 120	Negro extra	Rollo 10 bolsas
CU0049	90 x 120	Blanco extra	Rollo 10 bolsas
CU0049C	90 x 120	Blanco extra	Caja 300 bolsas
CU0053	90 x 120	Negro tricapa	Rollo 10 bolsas
CU0053C	90 x 120	Negro tripaca	Caja 300 bolsas
CU0062	90 x 120	Transparente	Rollo 10 bolsas
CU0064	90 x 120	Verde extra	Caja 250 bolsas
CU0064D	90 x 120	Verde extra	Rollo 10 bolsas
CU0065	90 x 120	Amarillo extra	Caja 250 bolsas
CU0066	90 x 120	Rojo extra	Caja 250 bolsas
CU0067	90 x 120	Azul extra	Caja 250 bolsas
CU0081	70 x 100	Amarillo	Caja 100 bolsas
CU0083	115 x 130	Amarillo	Caja 150 bolsas
CU0084	Ancho 60	Incolora	Bobina 350 m
CU0097	230 x 180	Negro 300 galgas	Caja 60 bolsas



COMPOSTABLES

Código	Tamaño (cm)	Color / característica	Formato
CU0079	52 x 58	Compostable g80	Rollo 20 bolsas
CU0080	90 x 105	Biocompostable	Rollo 10 bolsas
CU0080C	90 x 105	Biocompostable	Caja 250 bolsas
CU0100	20 x 33	Biocompostable	Paquete 500 bolsas
CU0103	55 x 60	Biocompostable	Caja 50 rollos de 20 bolsas
CU0104	90 x 120	Biocompostable	Caja 16 rollos de 20 bolsas
CU0106	90 x 120	Compostable negra	Caja 30 rollos de 10 bolsas





Código	Descripción	Medidas (cm)	Presentación
CX0064	Escoba Camelia azul	30 x 8 x 13	Unidad
CX0065	Escoba Camelia roja	30 x 8 x 13	Unidad
CX0066	Escoba Camelia amarilla	30 x 8 x 13	Unidad
CX0067	Escoba Camelia verde	30 x 8 x 13	Unidad
CX0068	Cubo con escurridor ovalado rojo 16 l	44 x 28 x 28	Unidad
CX0069	Cubo con escurridor ovalado verde 16 l	44 x 28 x 28	Unidad
CX0070	Cubo con escurridor ovalado azul 16 l	44 x 28 x 28	Unidad
CX0072	Cubo con escurridor ovalado amarillo 16 l	44 x 28 x 28	Unidad
CX0073	Mango de aluminio plastificado verde	140 x Ø 2,1	Unidad
CX0074	Mango de aluminio plastificado amarillo	140 x Ø 2,1	Unidad
CX0075	Mango de aluminio plastificado azul	140 x Ø 2,1	Unidad
CX0076	Mango de aluminio plastificado rojo	140 x Ø 2,1	Unidad
CX0077	Set recogedor basculante + escoba con palo verde	24 x 28 x 91	Unidad
CX0078	Set recogedor basculante + escoba con palo azul	24 x 28 x 91	Unidad
CX0079	Set recogedor basculante + escoba con palo rojo	24 x 28 x 91	Unidad
CX0080	Set recogedor basculante + escoba con palo amarillo	24 x 28 x 91	Unidad
CX0081	Fregona microfibra bicolor blanco/azul 155 g		Unidad
CX0082	Fregona microfibra bicolor blanco/amarillo 155 g		Unidad
CX0083	Fregona microfibra bicolor blanco/verde 155 g		Unidad
CX0084	Bayetas desechables 80 g/m2 amarillas	35 x 38	Pack 50 uds.
CX0085	Bayetas desechables 80 g/m2 rojas	35 x 38	Pack 50 uds.
CX0086	Bayetas desechables 80 g/m2 azules	35 x 38	Pack 50 uds.
CX0087	Bayetas desechables 80 g/m2 verdes	35 x 38	Pack 50 uds.
CX0088	Haragán suelos 45 cm verde	45 x 19 x 28	Unidad
CX0089	Haragán suelos 45 cm rojo	45 x 19 x 28	Unidad
CX0090	Haragán suelos 45 cm amarillo	45 x 19 x 28	Unidad
CX0091	Haragán suelos 45 cm azul	45 x 19 x 28	Unidad





- A la hora de seleccionar el guante adecuado a la actividad a realizar, hay que tener en cuenta:
 - El material interno o base que va a estar en contacto con la piel del usuario.
 - El material con el que está recubierto y el porcentaje de cobertura del mismo.
 - El tipo de estructura que otorga diferentes niveles de protección.
 - Los tratamientos que pueda tener, su tamaño, espesor, longitud y su marcado, que determina el nivel de desempeño y protección frente a ciertos riesgos.
- Todo tipo de guantes: látex, vinilo, polietileno, nitrilo, satinados, etc. • Tallas: pequeña, mediana, grande y extra grande. • Fabricados para proporcionar higiene y seguridad, ofreciendo al mismo tiempo comodidad de uso. • Todos los modelos unisex.

REQUISITOS GENERALES

- Todos los guantes de protección, de acuerdo al Real Decreto 773/1.997, tienen que estar certificados según lo establecido en el Real Decreto 1407/1.992 que los clasifica en tres categorías en función al tiempo de protección:
 - **Categoría 1.** Guante de jardinería, protección térmica hasta temperaturas inferiores a 50° C y frente a soluciones diluidas de detergentes.
 - **Categoría 2.** Guante mecánico, térmico hasta 100° C, protección frente a motosierras, al frío y soldadores.
 - **Categoría 3.** Guante de protección química, térmica por encima de 100° C y guantes de bomberos.
- Exija que todos sus guantes tengan el pictograma que le indique que es adecuado para protegerle en la actividad a realizar.



UNE EN 388

Protección contra riesgos mecánicos



UNE EN 374

Protección contra productos químicos seleccionados.



UNE EN 511

Protección contra riesgo de baja temperatura.



UNE EN 374

Protección biológica



UNE EN 407

Protección contra riesgo de alta temperatura.



UNE EN 421

Protección contra contacto directo con radiaciones ionizantes.



UNE EN 659

Protección para bomberos.



UNE EN 421

Protección contra contacto directo con sustancias radiactiva.



UNE EN 12477

Protección para soldadores



UNE EN 381

Protección contra sierras de cadenas



UNE EN 374

Protección contra productos químicos



UNE EN 1082

Protección contra cortes y pinchazos producidos por cuchillos de mano.

UNE EN ISO 10819

Guantes antivibraciones



GUANTES DE LÁTEX

- De gran sensibilidad y confortabilidad.
- Resistentes a ácidos, alcoholes, bases y soluciones acuosas de productos químicos.

GUANTES DE LÁTEX DESECHABLES

CÓDIGO	PRESENTACIÓN	TALLA
DL0001	Caja 10 paquetes de 100 uds.	Grande
DL0001D	Caja 100 guantes	Grande
DL0012	Caja 10 paquetes de 100 uds.	Mediana
DL0012D	Caja 100 guantes	Mediana
DL0013	Caja 10 paquetes de 100 uds.	Pequeña
DL0013D	Caja 100 guantes	Pequeña
DL0042	Caja 10 paquetes de 100 uds.	XL
DL0042D	Caja 100 guantes	XL



GUANTES DE LÁTEX SATINADOS

CÓDIGO	PRESENTACIÓN	TALLA
DL0028	Bolsa 12 pares de guantes	Grande
DL0028D	1 par de guantes	Grande
DL0029	Bolsa 12 pares de guantes	Mediana
DL0029D	1 par de guantes	Mediana
DL0030	Bolsa 12 pares de guantes	Pequeña
DL0030D	1 par de guantes	Pequeña
DL0034	Bolsa 12 pares de guantes	XL
DL0034D	1 par de guantes	XL
FT1008	1 par de guantes VILED A	Pequeña
FT1009	1 par de guantes VILED A	Mediana
FT1010	1 par de guantes VILED A	Grande

GUANTES DE NITRILO

- Son más resistentes que los de látex y vinilo, a los productos químicos, grasas, aceites y disolventes.
- No contienen ceras, siliconas ni plastificantes, reduciendo las alergias. Acabado texturado que mejora el agarre.



GUANTES DE NITRILO

CÓDIGO	PRESENTACIÓN	TALLA
DL0031	Bolsa 12 pares de guantes	Pequeña
DL0031D	1 par de guantes	Pequeña
DL0032	Bolsa 12 pares de guantes	Mediana
DL0032D	1 par de guantes	Mediana
DL0033	Bolsa 12 pares de guantes	Grande
DL0033D	1 par de guantes	Grande
DL0038	Bolsa 12 pares de guantes	XXL

GUANTES DE NITRILO DESECHABLES

CÓDIGO	PRESENTACIÓN	TALLA
DL0020	Caja 10 paquetes de 100 uds.	Grande
DL0020D	Caja 100 guantes	Grande
DL0021	Caja 10 paquetes de 100 uds.	Mediana
DL0021D	Caja 100 guantes	Mediana
DL0022	Caja 10 paquetes de 100 uds.	Pequeña
DL0022D	Caja 100 guantes	Pequeña
DL0023	Caja 10 paquetes de 100 uds.	XL
DL0023D	Caja 100 guantes	XL
DL0037	Caja 10 paquetes de 100 uds.	XXL
DL0039	Caja 10 paq. x 100 uds. Negro	Grande
DL0039D	Caja 100 guantes Negros	Grande
DL0040	Caja 10 paq. x 100 uds. Negro	Mediana
DL0040D	Caja 100 guantes Negros	Mediana
DL0041	Caja 10 paq. x 100 uds. Negro	XL
DL0041D	Caja 100 guantes Negros	XL



GUANTES DE VINILO

- Exentos de látex natural, evita alergias. • Buen comportamiento con alcoholes, algunos ácidos orgánicos y disolventes.
- Poca protección a derivados del petróleo, aceites vegetales, productos químicos... • Se recomienda su uso cuando no sea necesaria una protección alta: limpieza, exploración de enfermos, manipulación instrumental...

GUANTES DE VINILO DESECHABLES

CÓDIGO	PRESENTACIÓN	TALLA
DL0017	Caja 10 paquetes de 100 uds.	Grande
DL0017D	Caja 100 guantes	Grande
DL0018	Caja 10 paquetes de 100 uds.	Mediana
DL0018D	Caja 100 guantes	Mediana
DL0019	Caja 10 paquetes de 100 uds.	Pequeña
DL0019D	Caja 100 guantes	Pequeña
DL0025	Caja 10 paq. de 100 uds. AZUL	Mediana
DL0025D	Caja 100 guantes AZUL	Mediana
DL0026	Caja 10 paq. de 100 uds. AZUL	Pequeña
DL0026D	Caja 100 guantes AZUL	Pequeña
DL0027	Caja 10 paq. de 100 uds. AZUL	Grande
DL0027D	Caja 100 guantes AZUL	Grande



GUANTES DE POLIETILENO

- Conservan las propiedades del polímero original. No tienen aditivos. Ideales para el sector alimentario y gasolineras.
- La migración global de componentes es muy baja.

GUANTES DE POLIETILENO

CÓDIGO	PRESENTACIÓN
DL0016	Caja 100 bolsas de 100 uds.
DL0016D	Bolsa 100 guantes



GUANTES DE CUERO

GUANTES DE CUERO

CÓDIGO	PRESENTACIÓN	COLOR	TALLA
PL0231	1 par de guantes	Beige	Máster Tool





VASOS BLANCOS DESECHABLES

CÓDIGO	PRESENTACIÓN	CAPACIDAD (ml)
DX1002	Caja 5.000 vasos cono	118
DX1003	Caja 20 x 50 vasos papel	240
DX1006	Caja 20 x 50 vasos papel	240
DX1020	Caja 10 x 100 tapas de vaso	118
DX1022	Caja 10 x 100 tapas de vaso	236
DX1043	Caja 500 vasos embolsados	210
DX1047	Caja 25 x 50 vasos transp.	330
DX1048	Caja 20 x 50 vasos PET	473
DX1049	Caja 10 x 100 tapas cúpula + agujero	92
DX1050	Caja 20 x 50 vasos helado KRAFT	120
DX1051	Caja 20 x 50 vasos helado KRAFT	240
DX1050	Caja 50 x 20 vasos chupito transp.	35
PL6169	Paquete 100 vasos café	100

PAPEL DE HORNO SILICONADO

CÓDIGO	PRESENTACIÓN
FY0042	Paquete 500 hojas 40 x 60 cm

CAÑITAS PLÁSTICAS

CÓDIGO	PRESENTACIÓN
DX1040	Caja 60 paq. x 100 uds. negras sin funda
DX1042	Caja 60 paq. x 100 uds. cañitas de papel
DX1042D	Bolsa 100 cañitas de papel
DX1046	Caja 60 paq. x 100 uds. cañitas de papel raya color
FY0055	Paq. 50 canutillos rectos gigantes 90 cm
FY0083	Caja 1.000 cañitas flexibles transparentes

VASOS TRANSPARENTES DESECHABLES

CÓDIGO	PRESENTACIÓN	CAPACIDAD (ml)
FY0032	Pack 50 vasos	420
FY0050	Caja 600 vasos de chupito	

CUBIERTOS PLÁSTICOS

CÓDIGO	PRESENTACIÓN
DX1013	Caja 100 pack x 100 cucharas madera 95 mm
DX1053	Caja 100 set cubiertos reutilizables + servill.
DX1055	Caja 50 x 100 cucharas madera 125 mm
FY0039	Caja 2.000 cucharillas degustación blancas
FY0066	Paquete 100 cuchillos de plástico blanco

RODALES Y BLONDAS

CÓDIGO	PRESENTACIÓN
FY0033	Paquete 250 rodales 9 cm LITOS
FY0037	Paquete 250 blondas 40 x 50 cm
FY0044	Paquete 250 rodales 32 cm LITOS

VASOS TÉRMICOS

CÓDIGO	PRESENTACIÓN	CAPACIDAD (ml)
FY0071	Caja 10 paq. x 100 uds. con tapa	240

PLATOS PLÁSTICOS

CÓDIGO	PRESENTACIÓN	Ø (cm)
FY0012	Paquete 50 platos	22
FY0079	Paquete 50 platos postre	17

PALETINAS DE CAFÉ

CÓDIGO	PRESENTACIÓN
DX1001	Caja 10.000 uds. agitador sin funda 14 cm
DX1014	Caja 10.000 uds. agitador con funda

MANTELES

CÓDIGO	PRESENTACIÓN
GO0017	Caja 1.000 uds. blanco 30 x 40 cm
GO0041	Caja 2 packs 500 uds. nature 30 x 40 cm

MONDADIENTES

CÓDIGO	PRESENTACIÓN
FY0040	Paq. 1.000 palillos redondos enfundados



• Material Unisex. Talla única en todos los códigos.

GORRO AJUSTABLE
20 PACKS x 100 uds. **CÓDIGO
FP0012**



GORRO CHEF
10 PACKS x 10 uds. **CÓDIGO
FP0013**



MANGUITO PLÁSTICO
PACK 100 uds. **CÓDIGO
FP0004**



CAJA
20 packs
CÓDIGO
FP0004C

RED DE PELO
PACK 100 uds. **CÓDIGO
FP0001**



CAJA
20 packs
CÓDIGO
FP0001C

MASCARILLAS



CÓDIGO	PRODUCTO	CANTIDAD
FP0002	Mascarilla simple	Pack 100 uds.
FP0002C	Mascarilla simple	100 Packs x 100 uds.
DX1007	Mascarilla KN95	Pack 10 uds.
DX1008	Mascarilla higiénica	Pack 50 uds.
DX1009	Mascarilla quirúrgica	Pack 50 uds.
DX1011	Mascarilla FFP2	Pack 25 uds.

DELANTAL PLÁSTICO
PACK 100 uds. **CÓDIGO
FP0006**



CAJA
10 packs
CÓDIGO
FP0006C

BATA PLÁSTICA
PACK 100 uds. **CÓDIGO
FP0007**



CIERRE DE BOTÓN

BABERO ODONTOLÓGICO
PACK 500 uds. **CÓDIGO
FP0008**

32 x 48 cm



CUBRECALZADO PLÁSTICO
PACK 100 uds. **CÓDIGO
FP0005**



CAJA
20 packs
CÓDIGO
FP0005C



SERVILLETAS 1/4 AIRLAID

- Aspecto textil. La gama PREMIUM de mayor calidad.
- Gran poder de absorción y capacidad de plegado. Plegadas en 1/4 con formato 40 x 40 cm.



CÓDIGO	EMBALAJE	ESTILO/COLOR	MEDIDAS (cm)
CR1069	Caja 12 x 50	Premium Blanca	40 x 40
CR1085	Caja 12 x 50	Premium Burdeos	40 x 40
CR1086	Caja 12 x 50	Premium Vainilla	40 x 40
CR1144	Caja 12 x 50	Premium Blanca	39 x 39
CR1145	Caja 12 x 50	Premium Negra	39 x 39
CR1146	Caja 12 x 50	Premium Chocolate	39 x 39
CR1147	Caja 12 x 50	Premium Gris	39 x 39
CR1148	Caja 12 x 50	Premium Verde	39 x 39
CR1149	Caja 12 x 50	Premium Azul	39 x 39
CR1150	Caja 12 x 50	Premium Mostaza	39 x 39
CR1152	Caja 12 x 50	Premium Coral	39 x 39
CR1153	Caja 12 x 50	Premium Gris antracita	39 x 39
CR1174	Caja 12 x 50	Elegance Blanca	39 x 39
FY0003	Caja 700	Dry Tissue Grafito	40 x 40

SERVILLETAS 1/8 AIRLAID

- Calidad Airlaid.
- Tipo Premium.



CÓDIGO	EMBALAJE	ESTILO/COLOR	MEDIDAS (cm)
CR1070	Caja 6 x 200	Premium Canguro	40 x 40
CR1142	Caja 6 x 60	Premium Blanca Canguro	40 x 40
CR1143	Caja 6 x 60	Premium Burdeos Canguro	40 x 40
GO0040	Caja 12 x 50	Filum Azul	40 x 40
GO0043	Caja 12 x 50	Filum Negro	40 x 40

SERVILLETAS 1/8 punta a punta

- Ideales para exterior, evitan que el viento las tire.



CÓDIGO	EMBALAJE	ESTILO/COLOR	MEDIDAS (cm)
GO0034	Caja 20 x 150	Blanca	30 x 40
GO0035	Caja 20 x 150	Nature	30 x 40
GO0039	Caja 12 x 50	GC Class	34 x 40



SERVILLETAS 1/4 Punta a punta



CÓDIGO	EMBALAJE	ESTILO/COLOR	MEDIDAS (cm)
CR1072	Caja 16 x 50	Advance Blanca	42 x 42
CR1098	Caja 12 x 100	Azul	40 x 40
CR1099	Caja 12 x 100	Verde	40 x 40
CR1100	Caja 12 x 100	Amarillo	40 x 40
CR1104	Caja 12 x 100	Blanco	40 x 40
CR1105	Caja 12 x 100	Grafito	40 x 40
CR1120	Caja 18 x 50	Nexstyle Terracota	40 x 40
CR1124	Caja 18 x 50	Nexstyle Blanca	40 x 40
CR1128	Caja 12 x 150	Dinner Negro	39 x 39
CR1129	Caja 18 x 50	Dinner Burdeos	39 x 39
G00003	Caja 24 x 50	Azul	40 x 40
G00004	Caja 24 x 50	2 caras Rojo	40 x 40
G00005	Caja 24 x 50	Burdeos	40 x 40
G00006	Caja 24 x 50	2 caras Cacao	40 x 40
G00007	Caja 24 x 50	2 caras Negro	40 x 40
G00023	Caja 16 x 100	2 caras Rojo	40 x 40
G00029	Caja 20 x 100	Nature	40 x 40
G00030	Caja 20 x 100	Blanca	40 x 40
G00033	Caja 20 x 100	Burdeos	40 x 40
G00037	Caja 20 x 100	2 caras Rojo	40 x 40
G00038	Caja 20 x 100	Azul	40 x 40
G00046	Caja 20 x 100	Marrón	40 x 40
G00047	Caja 20 x 100	Negro	40 x 40

SERVILLETAS 20 x 20 Punta a punta

CÓDIGO	EMBALAJE	ESTILO/COLOR	MEDIDAS (cm)
G00012	Caja 30 x 100	Blanca	20 x 20
G00013	Caja 30 x 100	Burdeos	20 x 20
G00014	Caja 30 x 100	Negro	20 x 20
G00050	Caja 30 x 100	Nature	20 x 20



SERVILLETAS SERVICIO DE MESA



CÓDIGO	EMBALAJE	ESTILO/COLOR	MEDIDAS (cm)
G00015	Caja 60 x 100	Pasta	17 x 17
G00016	Caja 40 x 400	Nature	17 x 17



• Calidad celulosa de dos capas. Dobladas en 1/4.

SERVILLETAS TISSUE 40 x 40

CÓDIGO	PRESENTACIÓN	COLOR
CR1074	Caja 8 x 250 servilletas	Azul
CR1075	Caja 8 x 250 servilletas	Verde
CR1078	Caja 8 x 250 servilletas	Amarillo
CR1080	Caja 12 x 100 servilletas	Blanco
CR1107	Caja 8 x 250 servilletas	Morado
CR1123	Caja 12 x 150 servilletas	Burdeos
CR1125	Caja 12 x 150 servilletas	Rojo
CR1126	Caja 12 x 150 servilletas	Morado
CR1127	Caja 12 x 150 servilletas	Vainilla
CR1176	Caja 12 x 150 servilletas	Blanco
GO0001	Caja 24 x 100 servilletas	2C



SERVILLETAS TISSUE 33 x 33

CÓDIGO	PRESENTACIÓN	COLOR
CR1057	Caja 10 x 250 servilletas	Vainilla
CR1058	Caja 10 x 250 servilletas	Verde
CR1059	Caja 10 x 250 servilletas	Burdeos
CR1060	Caja 10 x 250 servilletas	Amarillo
CR1061	Caja 10 x 250 servilletas	Azul
CR1068	Caja 10 x 250 servilletas	Rojo
CR1157	Caja 10 x 200 servilletas 1/8	Nature



SERVILLETAS TISSUE 33 x 33 P/P

CÓDIGO	PRESENTACIÓN	COLOR
GO0010	Caja 30 x 50 servilletas	Negro



SERVILLETAS TISSUE 30 x 30

CÓDIGO	PRESENTACIÓN	CAPAS
CR1014	Caja 48 x 100 servilletas	2 capas
CR1111	Caja 36 x 200 servilletas	1 capa
GO0025	Caja 40 x 100 servilletas	1 capa



CÓDIGO	PRESENTACIÓN	TIPO	MATERIAL	cm
SA0001	Caja 200 toallitas aloe vera	Enrollable	Celulosa	20 x 20
SA0002	Caja 200 toallitas limón	Enrollable	Celulosa	20 x 20
SA0003	Caja 200 toallitas té verde	Enrollable	Celulosa	20 x 20
SA0004	Caja 500 toallitas limón	Desechable	Papel crepado	17 x 13



- Válidos para abrillantar, fregar y decapar en seco y húmedo.

DISCOS DE DECAPADO Y FREGADO NEGRO Y MARRÓN

- Para decapado y fregado a media velocidad.
- Permiten un uso prolongado antes de necesitar limpieza.



CÓDIGO	Producto	Medida Ø (mm)	Color
AM0107	Disco	510	Negro
AM0107C	Caja 5 discos	510	Negro
AM0005	Disco	457	Negro
AM0005C	Caja 5 discos	457	Negro

CÓDIGO	Producto	Medida Ø (mm)	Color
AM0101	Disco	510	Marrón
AM0101C	Caja 5 discos	510	Marrón
AM0001	Disco	457	Marrón
AM0001C	Caja 5 discos	457	Marrón
AM0111	Disco	380	Marrón
AM0111C	Caja 5 discos	380	Marrón
AM0010	Disco	330	Marrón

DISCOS DE MANTENIMIENTO ROJO

- Eficaces para eliminar marcas y recuperar el brillo.

CÓDIGO	Producto	Medida Ø (mm)	Color
AM0103	Disco	510	Rojo
AM0103C	Caja 5 discos	510	Rojo
AM0003	Disco	457	Rojo
AM0003C	Caja 5 discos	457	Rojo
AM0112	Disco	380	Rojo
AM0112C	Caja 5 discos	380	Rojo
AM0012	Disco	330	Rojo



DISCOS DE ABRILLANTADO BLANCO

- Ideal para suelos protegidos con emulsiones metalizadas.
- Proporcionan un brillo alto y duradero.
- Para máquinas de velocidad media.

CÓDIGO	Producto	Medida Ø (mm)	Color
AM0102	Disco	510	Blanco
AM0102C	Caja 5 discos	510	Blanco
AM0002	Disco	457	Blanco
AM0002C	Caja 5 discos	457	Blanco
AM0011	Disco	330	Blanco





- Para un decapado total o parcial sin químico, sólo trabaja con limpiadores neutros o agua.
- Realizados en fibra sintética sin tejer de superior calidad.
- Recubiertos de partículas abrasivas afianzadas con adhesivo.
- Para aplicación en madera, vinilo, mármol, terrazo, cemento y otro tipo de suelos para reaplicaciones de revestimientos, sin necesidad de usar decapantes.
- Mejora la seguridad. • No deja residuos resbaladizos ni productos peligrosos.
- Mejora la productividad y reduce el tiempo y coste de mano de obra. Es más rápido que cualquier otro.
- Se puede utilizar con cualquier máquina rotativa de baja velocidad.
- Más respetuoso con el medio ambiente.
- Elimina manchas y arañazos visibles.
- Se puede utilizar para limpiezas más profundas, sin rayar ni arañar.



CÓDIGO	PRODUCTO
AM0024	Disco 330 mm
AM0024C	Caja 10 discos 330 mm
AM0025	Disco 380 mm
AM0025C	Caja 10 discos 380 mm
AM0026	Disco 406 mm

CÓDIGO	PRODUCTO
AM0026C	Caja 10 discos 406 mm
AM0027	Disco 457 mm
AM0027C	Caja 10 discos 457 mm
AM0028	Disco 508 mm
AM0028C	Caja 10 discos 508 mm



- Válidos para abrillantar, fregar y decapar en seco y húmedo.
- Para cualquier trabajo a media velocidad.

DISCOS BLANCOS

CÓDIGO	Producto	Medida Ø (mm)
AM0134C	Caja 5 discos	457
AM0134	Disco	457
AM0135C	Caja 5 discos	510
AM0135	Disco	510

DISCOS NEGROS

CÓDIGO	Producto	Medida Ø (mm)
AM0136C	Caja 5 discos	457
AM0136	Disco	457
AM0137C	Caja 5 discos	510
AM0137	Disco	510

DISCOS ROJOS

CÓDIGO	Producto	Medida Ø (mm)
AM0132C	Caja 5 discos	457
AM0132	Disco	457
AM0133C	Caja 5 discos	510
AM0133	Disco	510
AM0029	Disco	330



DISCOS DE FIBRA SINTÉTICA

DISCOS COLOR NEGRO (HI-PRO)

- Para renovar o decapar suelos con capas superpuestas.
- Especialmente duros.
- Muy agresivos.



CÓDIGO	Producto	Medida Ø (mm)
AM0108	Disco	508

DISCOS ALTA VELOCIDAD

- Color champán **AM0106**: para abrillantar con máquinas de alta velocidad hasta 1.500 rpm.
- Color rosa **AM0113**: para abrillantar con máquinas de alta velocidad hasta 3.000 rpm.



CÓDIGO	Producto	Medida Ø (mm)	Color
AM0106C	Caja 5 discos	508	Champán
AM0106	Disco	508	Champán
AM0113C	Caja 5 discos	685	Rosa
AM0113	Disco	685	Rosa

DISCOS DE MELAMINA

- Discos de estructura de espuma de melamina de alta resistencia, unida con un adhesivo para mejorar su resistencia abrasiva y duración.
- La estructura de celda abierta penetra profundamente en suelos microporosos, absorbe la suciedad y el agua y borra marcas antiestéticas, sin dañar los suelos protegidos.
- Limpia y mantiene los suelos hasta cinco veces más que otros discos.
- Son flexibles y fáciles de usar en húmedo o en seco, con o sin detergente, para limpiar, quitar marcas y dar brillo a suelos protegidos.
- Ideal para limpiar grandes áreas.
- Efecto goma de borrar en las marcas negras.
- Limpia eficazmente sólo con agua.
- No es necesario limpiar los discos entre los usos.
- Encajan en todos los soportes de discos.
- Disponibles en varias medidas.

CÓDIGO	Producto	Medida Ø (mm)	Característica
HU0001	Disco	508	Abrasivo verde
HU0002	Disco	430	Abrasivo rojo
AM0140	Disco	505	3M





- Discos de diamante sintético para la limpieza y brillo de suelos de terrazo o mármol.
- Con los discos SIENA se llega a un nivel de limpieza semejante al fregado con agua.
- Una vez preparado el suelo con los disco SIENA, se usan los discos PÚRPURA para abrillantarlos.
- SIN PRODUCTOS QUÍMICOS.

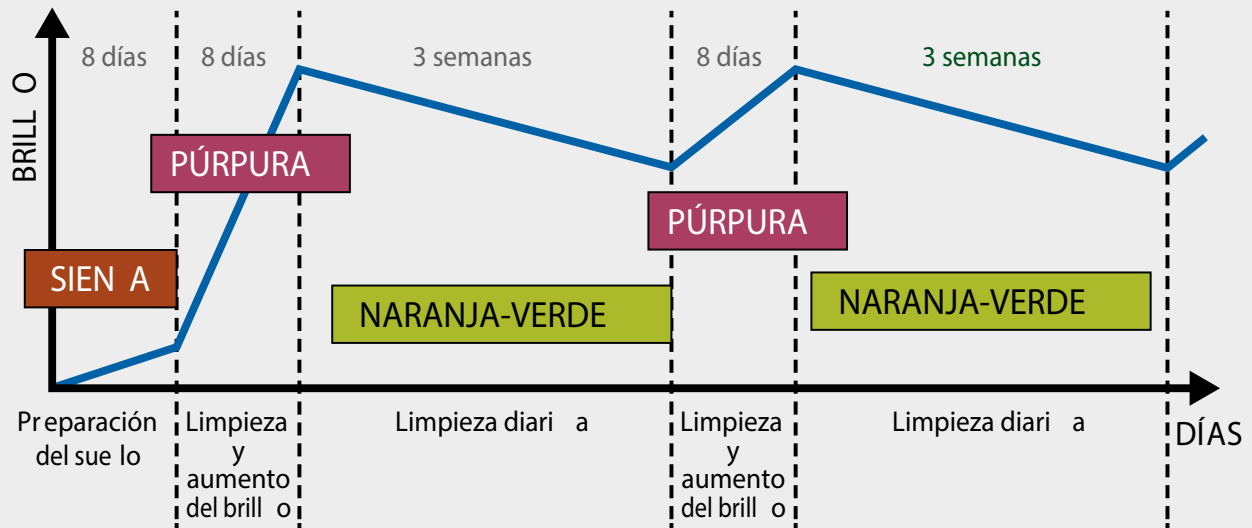

DISCOS SIENA PLUS

- La cara activa es el lado más oscuro que contiene diamantes sintéticos, prepara los suelos duros para ser abrillantados con Discos Púrpura.
- Fibras de tamaño grueso para limpiar y acondicionar superficies. • Alta duración, 20.000 m2.
- Construcción abierta y flexible para recoger suciedad del suelo y facilitar su posterior limpieza. • Uso con máquinas:
 - 1º Instale el disco bajo el plato de la máquina, el lado oscuro marrón frente al suelo.
 - 2º Pasar la máquina con solución detergente.
 - 3º Retirar y lavar el disco cada día.



CÓDIGO	Producto	Medida Ø (mm)
AM0018	Disco de diamante sintético	380
AM0019	Disco de diamante sintético	432
AM0020	Disco de diamante sintético	460
AM0021	Disco de diamante sintético	505

DISCOS PÚRPURA PLUS

- La cara activa es el lado oscuro púrpura que contiene diamantes sintéticos.
- Para limpiar y abrillantar simultáneamente suelos de piedra o de mármol.
- Fibras de tamaño Fino / Medio para limpieza en detalle y conseguir rápidamente un mayor brillo en el suelo.
- Construcción abierta y flexible para recoger suciedad del suelo y facilitar el manejo y posterior limpieza.
- Alta duración.



CÓDIGO	Producto	Medida Ø (mm)
AM0013	Disco de diamante sintético	330
AM0014	Disco de diamante sintético	380
AM0015	Disco de diamante sintético	432
AM0016	Disco de diamante sintético	460
AM0017	Disco de diamante sintético	505



LANA DE ACERO

- En tres formatos: N° 1 fina, N° 2 rizada y N° 3 gruesa.



CÓDIGO	PRODUCTO
CS0003C	Saco 10 Kg N° 1
CS0003	Rollo 2,5 Kg N° 1
CS0004C	Saco 10 Kg N° 3
CS0004	Rollo 2,5 Kg N° 3
CS0006C	Saco 10 Kg N° 2 (rizada)
CS0006	Rollo 2,5 Kg N° 2 (rizada)

DISCOS DE LANA DE ACERO

- Compactos, cómodos, seguros y fáciles de usar.
- Ahorro de mano de obra.
- 25% más de rendimiento que con lana de acero convencional.

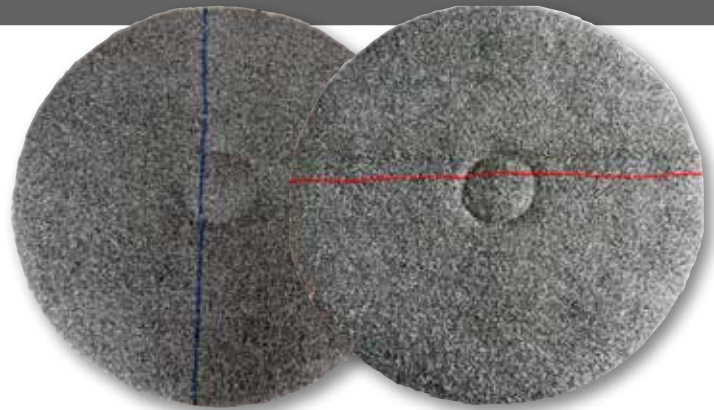

CÓDIGO	Color	Grano (N°)	Diámetro (cm)
CS0007	Azul	N° 3	43
CS0008	Azul	N° 3	51
CS0009	Rojo	N° 1	43
CS0010	Rojo	N° 1	51

DISCOS DISCOLUX

- Indicados para enceradoras de alta velocidad. De alta durabilidad, usados para pulir y dar alto brillo en pisos.
- Utilizables por ambos lados y lavables.



CÓDIGO	Producto
ZY5079	Disco Ø 24 cm
ZY5080	Disco Ø 20 cm
ZY5081	Disco Ø 43 cm
ZY5142	Disco Ø 61 cm

DISCOS DE LIJA

- De gran efectividad.



2 CARAS	CÓDIGO	Presentación	Grano	Terminal
	ZY5062	Ø 16 cm	36	Papel
	ZY5063	Ø 24 cm	36	Papel
	ZY5064	Ø 36 cm	36	Papel

VELCRO 1 CARA	CÓDIGO	Presentación	Grano	Uds.	Terminal
	ZY5113	Ø 14 cm	36	30	Cerámica
	ZY5114	Ø 14 cm	60	30	Papel
	ZY5115	Ø 14 cm	80	30	Papel
	ZY5116	Ø 14 cm	100	30	Papel



- Discos de diamante para pulido/relijado de superficies de mármol, piedra y conglomerados de mármol/cemento.
- Para su uso en máquinas monodisco orbitales.
- Disponibles en 4 diferentes durezas para su uso desde en superficies en mal estado hasta manteminiento diario.
- Después de pulir, es posible conseguir más abrillantado usando gel, polvo o cristalizadores.
- Rendimiento de 200 a 400 m², dependiendo del estado de la superficie.



CÓDIGO	Nº	Producto	Medida Ø (mm)
ZJ1012	1	1 disco	430
ZJ1013	2	1 disco	430
ZJ1014	3	1 disco	430
ZJ1015	4	1 disco	430



- Nuevos y revolucionarios discos diamantados para recuperar el brillo de los pisos en mármol.
- Abrillantan y limpian pavimentos de mármol o terrazo, solamente con agua, no necesitan químico.
- Impermeabilizan el suelo haciéndolo mas resistente a las manchas y suciedad.
- Fáciles de utilizar: se usan como un disco normal "floor pad" con monocepillos y con fregadoras.
- Remueven arañazos, limpian y abrillantan. • No dañan el pavimento.
- Disponibles en varios granos 00, 0, 1, 2, 3.
- Generalmente se usan los granos 1, 2, y 3 y luego SPONGELUX.
- Para remover rayas profundas se sugiere empezar con 0 y 00.

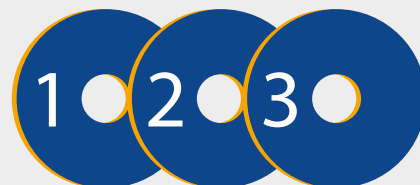

CÓDIGO	Producto	Medida Ø (mm)
ZY1020	Disco Nº 1	380
ZY1021	Disco Nº 2	432
ZY1022	Disco Nº 3	460

SUPERSHINE PLUS

- Con soporte semirígido, se utiliza con "monocepillos" para pulir perfecta y rápidamente pisos muy viejos y usurados con resultados parecidos a los de las pulidoras profesionales.
- Deja la superficie lisa como un espejo sin el efecto "piel de naranja" que dejan otros discos abrasivos diamantados.
- Remueve arañazos profundos y re-abrillanta hasta los pisos manchados de ácido, vino, coca-cola u otros productos.

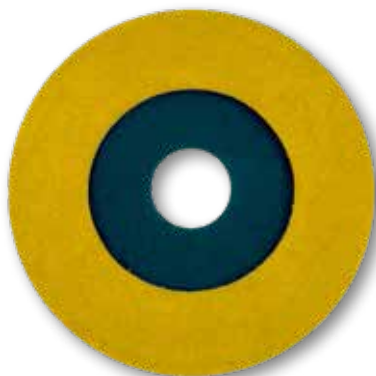

SUPERSHINE SOFT

- Con soporte suave tipo "floor pads" es recomendado para restaurar y guardar el brillo en grandes áreas. ¡Es utilizable con o sin agua!
- Contiene una cantidad mayor de "abrasivo diamantado" en comparación a otros discos similares, así que trabaja mejor y dura más.



SISTEMA SPONGELUX

- Disco abrillantador especial, parecido a una esponja que, gracias a su composición, permite limpiar y dar brillo de una sola pasada.
- Garantiza resultados sorprendentes y mantiene los pisos increíblemente brillantes en el tiempo.
- Es la solución ideal para el mantenimiento regular de todas las superficies lúcidas.

CÓDIGO	Producto	Medida Ø (mm)
ZY5041	Disco Nº 1	430
ZY5042	Disco Nº 2	500
ZY5133	Kit completo Spongelux	125
ZY5134	Kit completo Spongelux	150
ZY5073	Kit completo Spongelux	200





- Construidos en ABS con sujeción antivandálica. • Distintas capacidades: 250, 350 y 1.100 cc.
- Válvula de impulsión universal para todo uso de producto. • Llave exclusiva para cierre.

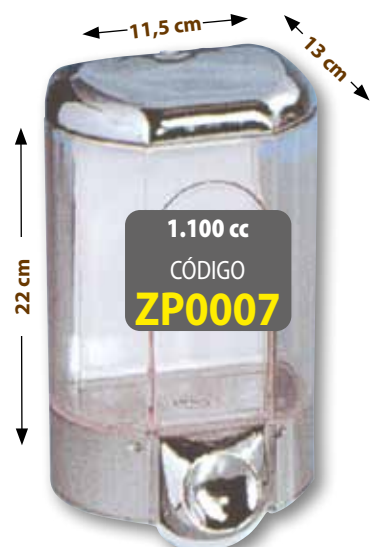
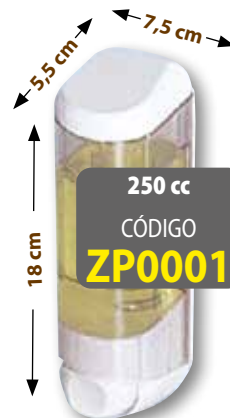





AUTOMÁTICOS CON SENSOR

- Sistema con sensor sin goteo que asegura una buena higiene y reduce el riesgo de contaminación cruzada.
- Alta capacidad y bajo mantenimiento. Ofrece unos 1.000 servicios. Indicador de recambio.



MANUALES



JABONES DE CARTUCHO

CÓDIGO	TIPO	PRESENTACIÓN
CR7006	Jabón	Caja 6 cartuchos de 1 l
CR7006D	Jabón	Cartucho de 1 l
CR7009	Luxury	Caja 6 cartuchos de 1 l
CR7009D	Luxury	Cartucho de 1 l

GEL ALCOHOL

CÓDIGO	TIPO	PRESENTACIÓN
CR2049	Gel alcohol	Caja 6 cartuchos de 1 l
CR2049D	Gel alcohol	Cartucho de 1 l



GEL ESPUMA O ALCOHOL



ESPUMA

JABONES DE CARTUCHO

CÓDIGO	TIPO	PRESENTACIÓN
CR7006	Jabón	Caja 6 cartuchos de 1 l
CR7006D	Jabón	Cartucho de 1 l
CR7009	Luxury	Caja 6 cartuchos de 1 l
CR7009D	Luxury	Cartucho de 1 l

GEL ALCOHOL

CÓDIGO	TIPO	PRESENTACIÓN
CR2049	Gel alcohol	Caja 6 cartuchos de 1 l
CR2049D	Gel alcohol	Cartucho de 1 l

GEL LÍQUIDO



LUXURY GEL
CABELLO Y CUERPO
Caja 8 cartuchos
de 0,5 l
CÓDIGO
CR7034



JABONES DE CARTUCHO

CÓDIGO	TIPO	PRESENTACIÓN
CR7001	Jabón	Caja 8 cartuchos de 0,5 l
CR7001D	Jabón	Cartucho de 0,5 l



DISPENSADORES AUTOMÁTICOS

- Dosifica de forma controlada gracias a su sensor óptico NON TOUCH.
- Diseño translucido elegante. Cierre de seguridad mediante llave.
- Evita contaminaciones cruzadas.
- Apto para montaje en pared o a un pie.



Material	Polipropileno translúcido reciclado
Dimensiones (mm)	140 x 126x 257
Carga	Cartucho 800 ml
Dosis/servicios por carga (ml)	1/800
Alimentación	4 pilas AAA
Peso (Kg)	0,98

DISPENSADORES MANUALES

- Diseño translucido elegante. Cierre de seguridad mediante llave.
- Apto para montaje en pared o a un pie.



Material	Polipropileno translúcido reciclado
Dimensiones (mm)	140 x 126x 257
Carga	Cartucho 800 ml
Dosis/servicios por carga (ml)	1/800
Peso (Kg)	0,98

LOCIÓN ANTISÉPTICA DERMOGEN DRY

- Asegura la higiene de manos en cualquier situación y lugar.
- Elimina los microorganismos patógenos. Sin enjuague. Secado rápido.
- Apto para situaciones que requieren acciones preventivas.

- **Producto líquido.**
- **Color: transparente.**
- **Perfume: característico.**
- **Cumple con las siguientes normas:**
EN-1276. EN-1650. EN-1500. EN-14476.



pH
6

CÓDIGO PRESENTACIÓN
BX6144D Cartucho 800 ml



CÓDIGO PRESENTACIÓN
BX6144 Caja de 6 x 800 ml



- Construido en ABS con BIOCOTE con base de iones de plata para evitar bacterias y hongos.
- Apto para aproximadamente 92.000 pulsaciones (3 años) con 4 pilas D-Cell.
- Funciona por (infrarrojos), sin contacto con las manos.
- Visualización de la carga.



ALCOHOL EN ESPUMA		
CÓDIGO	PRODUCTO	CANTIDAD
CK0072	Instant foam alcohol	Caja 3 cartuchos 1,2 l.
CK0072D	Instant foam alcohol	1 cartucho 1,2 l.

GEL ESPUMA		
CÓDIGO	PRODUCTO	CANTIDAD
CK0073	Foam wash	Caja 3 cartuchos 1,2 l.



ALCOHOL EN ESPUMA		
CÓDIGO	PRODUCTO	CANTIDAD
CK0034	Instant foam alcohol	Caja 6 cartuchos 1 l.
CK0034D	Instant foam alcohol	1 cartucho 1 l.



CK0001	Instant gel	Caja 12 botes 100 ml.
CK0058	Instant foam alcohol	Caja 12 botes 400 ml.



- Construidos en ABS con BIOCOTE, a base de iones de plata para evitar las bacterias y hongos.
- Multifuncionales: valen para la limpieza de las manos por espuma o gel.
- También se pueden emplear para desinfectar o usar con cremas protectoras.
- Disponemos de pulsadores en varios colores para diferenciar su aplicación.
- Cartuchos de 1 l de capacidad. Con visor de nivel de producto.



ABS BLANCO
BANDA
CROMADA
CÓDIGO
CK0051



ABS NEGRO
BANDA
CROMADA
CÓDIGO
CK0075



CÓDIGO
CK0057



CÓDIGO
CK0069



CÓDIGO	PRODUCTO	CANTIDAD	CÓDIGO	CANTIDAD
CK0036	Foam/reflex clear	Caja 6 cartuchos 1 l.	CK0036D	1 cartucho 1 l.
CK0064	Relax foam wash	Caja 6 cartuchos 1 l.	CK0064D	1 cartucho 1 l.
CK0065	Rose foam wash	Caja 6 cartuchos 1 l.	CK0065D	1 cartucho 1 l.
CK0067	Arma rubis	Caja 6 cartuchos 1 l.	CK0067D	1 cartucho 1 l.



GEL BACTERICIDA · 1 LITRO

CÓDIGO	PRODUCTO	CANTIDAD
CK0095	Oxybac foam wash	Caja 6 cartuchos.
CK0095D	Oxybac foam wash	1 cartucho.

CREMA DE PROTECCIÓN

CÓDIGO	PRODUCTO	CANTIDAD	CÓDIGO	CANTIDAD
CK0054	Universal protect	Caja 6 cartuchos 1 l.	CK0054D	1 cartucho 1 l.
CK0063	Crema hidratante	Caja 6 cartuchos 1 l.	CK0063D	1 cartucho 1 l.
CK0082	Protector factor 30	Caja 6 cartuchos 1 l.	CK0082D	1 cartucho 1 l.
CK0090	Protector factor 50	Caja 6 cartuchos 1 l.	CK0090D	1 cartucho 1 l.

CK0091	Protector factor 50	Caja 12 tubos 100 ml.	CK0091D	1 tubo 100 ml.
---------------	---------------------	-----------------------	----------------	----------------

GEL PARA CABELLO Y CUERO

CÓDIGO	PRODUCTO	CANTIDAD	CÓDIGO	CANTIDAD
CK0062	Hair body wash	Caja 6 cartuchos 1 l.	CK0062D	1 cartucho 1 l.
CK0092	Refresh luxury 3.1	Caja 6 cartuchos 1 l.	CK0092D	1 cartucho 1 l.



- Construidos en ABS con BIOCOTE, a base de iones de plata para evitar bacterias y hongos.
- Con capacidad de 4 Kg.



CÓDIGO	PRODUCTO	CANTIDAD
CK0030	Orange	Caja 4 cartuchos 4 kg.
CK0030D	Orange	1 cartucho 4 kg.
CK0043	Natural power wash	Caja 4 cartuchos 4 kg.
CK0043D	Natural power wash	1 cartucho 4 kg.
CK0078	Orange con dosificador	Caja 4 bidones 4 l.
CK0078D	Orange con dosificador	1 bidón 4l.
CK0088	Solopol classic	Caja 4 cartuchos 4 kg.
CK0088D	Solopol classic	1 cartucho 4 kg.
CK0079	Gritty foam	Caja 2 cartuchos 3,25 l.



CÓDIGO	PRODUCTO	CANTIDAD
CK0086	Kresto special ultra	Caja 12 tubos 250 ml.



SOPORTE CON DOSIFICADOR AUTOMÁTICO

- La distribución se activa automáticamente mediante un sensor y se aplica una cantidad predeterminada de desinfectante para evitar el contacto.
- Columna construida en acero, dispensador en plástico.
- Base desacoplable para montaje en pared.

DOSIFICADOR INCLUIDO



Baterías (no incluidas)	DC 6V (LR6 x 4)
Productividad con dosis simple	1.100 dosis
Productividad con dosis doble	550 dosis
Dimensiones columna (mm)	278 x 1.450 x 256
Dimensiones base (mm)	433 x 400
Peso (Kg)	15,5

SCT MAXI STATION ACCIONADA A PEDAL

- Soporte a pedal para gel hidroalcohólico.
- Construcción antivandálica. Diseño fácil de limpiar.
- Sistema de dosificación NON TOUCH.
- Dosificación 0,75 ml por pulsación.





DOSIFICADOR OPCIONAL



ALUMINIO
CÓDIGO
CK0061

ACERO
CÓDIGO
CK0061

124 cm

Ø30 cm

126 cm

ALUMINIO
CÓDIGO
CK0097

PINTADO
GRAFITO
CÓDIGO
CK2065

PINTADO
GRAFITO
CÓDIGO
CR4015

33 cm

33 cm



PASTILLA 40 g ENZIMÁTICA
CAJA 12 uds.

CÓDIGO
BZ0006



- Limpia, perfuma y evita atascos.
- Previene la formación de sarro.
- Biodegradable. • Ambiente fresco y agradable.

PASTILLA 50 g PARA CISTERNA
CAJA 24 uds.

CÓDIGO
BZ1014



- Higieniza y perfuma el aseo.
- Colora el agua de azul intenso.
- Biodegradable, envoltorio hidrosoluble.

PASTILLAS AMARILLAS DESODORANTES
≈ 150 PASTILLAS OLOR A PINO

CÓDIGO
CK0047



- Desincrusta y neutraliza los malos olores.
- Se disuelven a través del aire. • Recipiente de 3 kg.

REJILLA PLÁSTICA (PASTILLA INCLUIDA)
CAJA 24 uds.

CÓDIGO
BZ1030



- Limpia, perfuma y previene la formación de sarro.
- Pastilla biológica.

REJILLA DE GOMA
CAJA 24 uds.

CÓDIGO
BZ1011



- Perfumada.
- Filtra e impide la obstrucción de tuberías y sirve de base para colocar la pastilla.

PASTILLA
CAJA 24 uds.

CÓDIGO
BZ1013



COLGADOR EN
CISTERNA WC
CON 1 PASTILLA

CÓDIGO
BZ1013D

- De fácil instalación.
- Higieniza y perfuma el aseo.
- Acción desodorante.



- Construido en ABS se puede conectar a urinarios y WC de forma rígida o flexible.
- Dosificación regulable. Con cierre de seguridad.
- Hasta 50 días de duración. Funciona con 2 pilas estándar tipo C.



**CAJA DE 6
CARTUCHOS**
CÓDIGO
BX8007

TRIBAC 360 ml Desinfectante, bactericida y desincrustante de WC con efecto ambientador



**CAJA DE 6
CARTUCHOS**
CÓDIGO
BX8008

TRIBAC FRESCO 360 ml Higienizante y desincrustante de WC con aroma "frescor"



- Dosificador en ABS blanco con cierre.
- Depósito rellenable de 720 ml.
- Tubo de acero inoxidable con sistema anti-retorno.
- Válido para urinarios o cisternas de funcionamiento hidráulico.
- No lleva pilas (sin mantenimiento).

URINARIO CM
COMPLETO

CÓDIGO
BX4094



CISTERNA CP
COMPLETO

CÓDIGO
BX4118



KIT URINARIOS
CM

CÓDIGO
BX9004

KIT CISTERNAS
CM

CÓDIGO
BX9005

MECHA COMÚN

CÓDIGO
BX9006

BACTERIOSTÁTICO TRIBAC · BIDÓN 5 Kg

CÓDIGO
BX4093

- Desinfectante, desincrustante y ambientador.
- Indicado para baños, aseos y servicios.
- Se utiliza sin mezclar con agua.
- Proporciona un elevado nivel higiénico.
- Evita la incrustación de cal.
- Evita molestias y crea sensación de limpieza.



CAJA
4 BIDONES de 5 Kg
CÓDIGO
BX4093C

pH
3



- Controle los olores de su aseo de manera eficaz con el ambientador en spray de aroma cítrico.
- Recambios rápidos y larga duración de la batería. Indicador de recambio.
- Mantiene el aire limpio las 24 horas del día.
- Fabricado en ABS blanco.



CARGAS EN SPRAY

CÓDIGO	PRODUCTO	AROMA
CR2040	Bote 75 cc	Cítrico
CR2040D	Caja 12 botes 75 cc	Cítrico

- Contiene aceites concentrados con fragancia y exclusivos agentes neutralizadores que eliminan los olores desagradables y proporcionan un aire fresco duradero.
- Fragancias de calidad para controlar los olores.
- Colocación fácil que encaja con diferentes tipos de aseo.
- Fragancia agradable diseñada por un importante fabricante de perfumes de Europa.



DIFUSORES AUTOMÁTICOS PARA AMBIENTACIÓN O FUMIGACIÓN

- Diseñado para usar en el hogar, en la oficina, etc... Se puede colgar o dejar sobre cualquier soporte.
- Tres niveles de ambientación: máximo (9 minutos / pulverización), medio (18 minutos / pulverización) y mínimo (36 minutos / pulverización).
- Funciona con pilas alcalinas.



AMBIENTACIÓN
FLORAL
250 ml
CÓDIGO
BX8001

CÓDIGO	PRODUCTO	AROMA
BX8002	Bote 250 ml	Fumigación
BX8003	Bote 250 ml	Floral infantil
DZ1003	Bote 250 ml	Té rojo
DZ1004	Bote 250 ml	Té verde
DZ1005	Bote 250 ml	Té jazmín



DIFUSOR
AUTOMÁTICO
CÓDIGO
DZ0019

Elegance
Difusor automático
Distributeur Automatique
Automatic Dispenser



- Distribuye el aroma de manera uniforme y continua. Intensidad ajustable. Diferentes perfumes.
- Fácil de mantener y de reponer. Sin necesidad de equipo especial ni costes de servicio adicionales.
- Solución sin propulsor. Elimina los malos olores en lugar de enmascararlos.

HASTA 90 DÍAS POR CARGA



DISPENSADOR
BLANCO
CÓDIGO
CR2071

DISPENSADOR
NEGRO
CÓDIGO
CR2072



CARGAS FRAGANCIAS

CÓDIGO	PRODUCTO	AROMA
CR2073	Caja 6 botes	Brisa
CR2073D	Bote	Brisa
CR2074	Caja 6 botes	Floral
CR2074D	Bote	Floral
CR2075	Caja 6 botes	Neutralizador
CR2075D	Bote	Neutralizador

DISPENSADOR DE FRAGANCIAS DE GEL

CÓDIGO
DI0001

- Ambientación continua y neutralización eficaz de los malos olores.
- Eficaz hasta 25 m³ aprox. Funcionamiento mediante ventilador.
- Fabricado en ABS, con visor para el nivel de carga. Peso 237 g.
- Funciona durante las 24 horas 3 meses con una pila de 1,5 V.
- Instalar a 2 m de altura, lejos de elementos de ventilación.



- Fórmula con un 40% de aromas naturales.
- Mantiene la estancia tratada con un ambiente saneado y fresco las 24 horas del día.
- Ecológicas, orgánicas, biodegradables y no tóxicas. Ningún ingrediente presenta riesgo para la salud.
- Envase de aluminio con abre fácil. Para facilitar la difusión del aroma realizar pequeños cortes en el gel con la misma tapa.
- Duración del recambio de gel, 30 días aprox.

CARGAS FRAGANCIAS DE GEL

CÓDIGO	PRODUCTO	AROMA
DI0002	Caja 12 unidades	Canela
DI0003	Caja 12 unidades	Limón
DI0004	Caja 12 unidades	Menta
DI0005	Caja 12 unidades	Naranja





LIMPIACRISTALES PROFESIONALES

- Fabricados en acero inoxidable.
- Guía con juntas de sujeción para deslizar el mango, sujetando la goma para poder llegar a cualquier rincón.
- Mango largo con goma.
- Se puede reponer la goma.



CÓDIGO	LARGO (cm)
ZM0008	25
ZM0009	35
ZM0010	45
ZM0011	55

LIMPIACRISTALES CON MANGO DE ABS Y GUÍA DE ALUMINIO

- La goma se puede reponer.

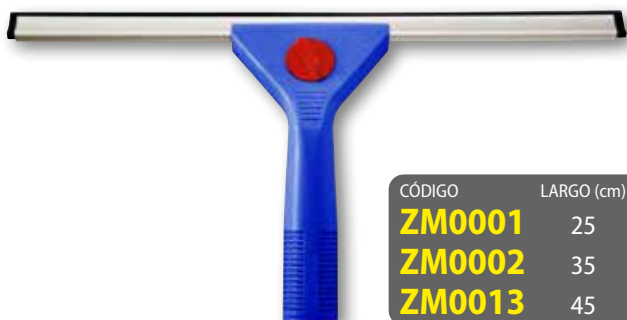

CÓDIGO	LARGO (cm)
ZM0001	25
ZM0002	35
ZM0013	45

MOJADORES

CÓDIGO	LARGO (cm)
ZM0019	25
ZM0006	35
ZM0020	45
ZM0021	55

RECAMBIO FIBRA MOJADORES

CÓDIGO	LARGO (cm)
ZM0022	25
ZM0007	35
ZM0023	45
ZM0024	55

- Fabricados en microfibra acrílica con abrasivo en un lado para una mayor limpieza.
- Soporte fabricado en plástico con alvéolos para la retención del agua.
- El mojador se puede reponer.



LIMPIACRISTALES DESECHABLES



30 cm
CÓDIGO
YD0005

45 cm
CÓDIGO
YD0006



- Fabricados en aluminio tubular estructurado.
- Telescópicos entre sí para reducir espacio.
- El terminal de todos los tubos está preparado para adaptar cualquier accesorio estándar de nuestro catálogo.

CODO
ARTICULADO
PARA TUBO
CÓDIGO
ZM3007

CÓDIGO	TUBOS	MEDIDAS (cm)	TOTAL (cm)
ZM3015	3 x	40	120
ZM3001	1 x	150	150
ZM3004	3 x	70	210
ZM3002	2 x	150	300
ZM3003	2 x	200	400
ZM3005	3 x	150	450
ZM3009	3 x	200	600
ZM3006	3 x	300	900
ZM3012	3 x	2 (400) + 300	1100

TERMINAL
TUBO
CÓDIGO
ZM3008

CIERRE ROSCA
25 mm
CÓDIGO
ZM3010

CIERRE ROSCA
30 mm
CÓDIGO
ZM3011

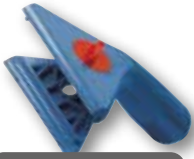

EMPUÑADURA
GRIS/AZUL ABS
CÓDIGO
ZM1003



EMPUÑADURA
EN ACERO
CÓDIGO
ZM0016



ESCOBILLÓN
PAREDES
CÓDIGO
ZM1012



CODO ARTICULADO
PARA TUBO
CÓDIGO
ZM3007



CARTUCHERA
AZUL
CÓDIGO
ZM1015



RASCA VIDRIO
UN SOLO USO
CÓDIGO
PL0198



RASCADOR DE
SEGURIDAD Y
5 CUCHILLAS
CÓDIGO
ZM1013

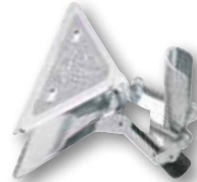

PINZA MULTIUSO
CÓDIGO
ZM1008



REPUESTO DE
GOMA 92 cm
CÓDIGO
ZM1004



PORTACUCHILLAS
Y 10 CUCHILLAS
CÓDIGO
ZM1005



CAJA 100 CUCHILLAS
PARA RASCADOR
CÓDIGO
ZM1014



PAQUETE 10
CUCHILLAS PARA
CRISTALES
CÓDIGO
ZM1006



AGARRADERA
DE 1 m
CÓDIGO
ZM1013



ESPONJA MULTIUSO
CÓDIGO
ZM1010



GANCHO
ESPECIAL
CÓDIGO
ZA7012



CUBO 22 l MULTIUSO
CÓDIGO
ZM1025



CEPILLO MULTIUSO
CÓDIGO
ZM1009



CAMBIA
FLUORESCENTE
CÓDIGO
ZA7009



CAMBIA FOCOS
CON VENTOSAS
CÓDIGO
ZA7008



CAMBIA
BOMBILLAS
CÓDIGO
ZA7007



PALO TELESCÓPICO
DE ALUMINIO
50-90 cm
CÓDIGO
FT1064



GUÍAS DE ACERO
CON GOMA

CÓDIGO	LARGO (cm)
ZM0012	25
ZM0013	35
ZM0014	45
ZM0015	55



KIT LIMPIACRISTALES COMPLETO

CÓDIGO
ZM0027

- Mango limpiacristales de acero inoxidable.
- Guía de acero con labio de 25 cm.
- Guía de acero con labio de 35 cm.
- guía de acero con labio de 45 cm.
- mojador de 35 cm.
- mango telescópico de 1,25 a 2,50 m.
- Codo articulado.
- Esponja.
- Goma de recambio de 92 cm.
- Rascador de piso y ventanas.
- Cinco cuchillas para rascador.
- Portacuchillas de ventanas y cinco cuchillas.
- Cono para tubo telescópico.



SISTEMA EXPRESS INTERIOR

- Diseñado para la limpieza eficiente de superficies acristaladas en interior compuesto por:
- Mopa Express Interiores de microfibras.
- Soporte de velcro manual Padboy o con palo Padmaster.
- Palo de aluminio telescópico 50-90 cm.



CLEANO TELESCOPIC

- Soporte trapezoidal.
- 5 Micropads para cada necesidad de limpieza.
- Tanque de 750 c.c.
- Preciso sistema de pulverización (1 c.c.)

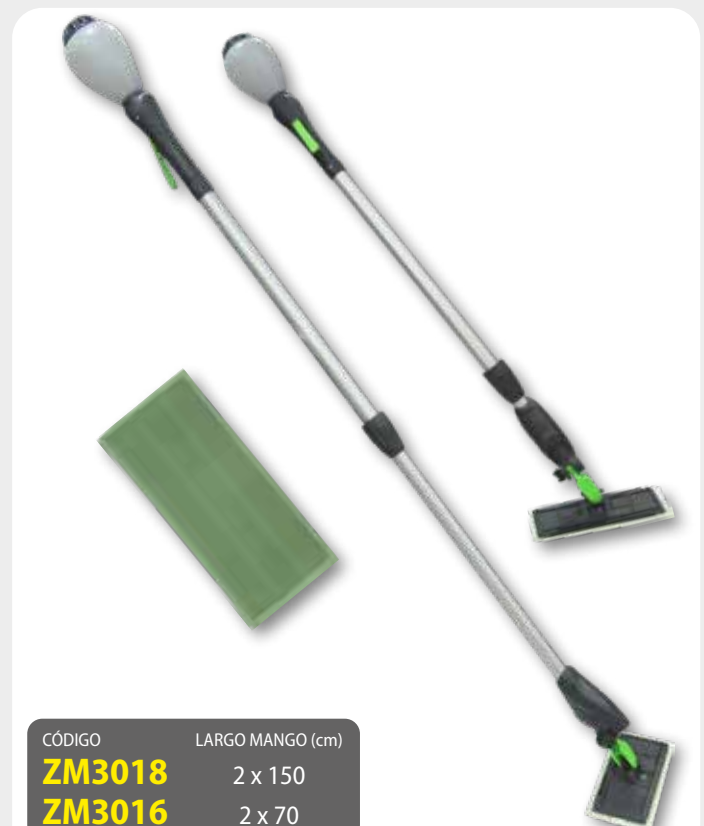



Ø 75 mm Ø 75 mm Ø 75 mm Ø 75 mm Ø 75 mm Ø 75 mm Ø 75 mm Ø 75 mm Ø 75 mm

AL9626



- Con chasis giratorio a tornillo.
- Para cubos AL0016, AL0017, AL0018 y AL0019.

CM0104



- Con chasis giratorio a tornillo.
- Para cubo ZE1003.

FT3002



- Rueda con chasis. • Para Ultra Speed FT0004 y FT0005.

AL0093



- Con chasis a tornillo con freno.
- Para AL0086, AL0087, AL0088, AL0089 y AL0090.

CM0098



- Rueda protección inferior para carros AL7000 y AL8000.

Ø 80 mm

ZE9051



- Kit de cuatro soportes con rueda.
- Para cubo ALEX ZE1003.

ZE9050



- Rueda con soporte plástico.
- Para cubos VDM ZE1004, ZE1005, ZE1006 y ZE1007.

PLETINA

CM9523



Ø 100 mm Ø 100 mm Ø 100 mm Ø 100 mm Ø 100 mm Ø 100 mm Ø 100 mm Ø 100 mm

CM9528



- Grosor 32 mm.

CM0099



- Rueda de poliamida con chasis giratorio a pletina con freno.

CM0101



- Rueda de poliamida con chasis fijo.

CM9520



- Rueda con chasis a espárrago.
- Grosor 32 mm.

CM0094



- Rueda con chasis giratorio a pletina.

CM0095



- Rueda con chasis fijo.

AT9104



- Rueda de goma gris.

BK9015



- Rueda con casquillo.
- Para carros BK0021, BK0026 y BK0123.

BK9024



- Rueda trasera carro basculante BK0094.

FT3012



- Rueda carro Origo Vileda FT0006.

YG9001



- Con casquillo Numatic para carro YG0017.

ZC9111



- Rueda Sabrina para carro ZR0001.



Ø 125 mm

Ø 125 mm

Ø 125 mm

Ø 125 mm

Ø 125 mm

Ø 125 mm

Ø 125 mm

Ø 125 mm

CM9529



• Grosor 32 mm.

CM1013



• Rueda de poliamida.

CM9527



• Rueda con chasis a tornillo.

CM9531



• Rueda con chasis giratorio a tornillo con freno.

AL9622



• Rueda con chasis giratorio a pletina.

CM1013



• Rueda de poliamida con chasis giratorio a pletina.

CM1014



• Rueda de poliamida con chasis fijo.

CM0075



• Rueda de goma con casquillo.

FT9004



• Rueda para carro VILEDÁ.

ZE9075



• Rueda con chasis Outdoor Soft.

YG9063



• Con chasis y casquillo carro NUMATIC.

YG9064



• Rueda con casquillo carro NUMATIC.

Ø 150 mm

Ø 150 mm

Ø 150 mm

Ø 150 mm

Ø 150 mm

Ø 150 mm

Ø 150 mm

Ø 150 mm

CM0091



• Rueda de goma negra o azul.

CM1012



• Rueda de poliamida.

CM0090



• Rueda con chasis giratorio a pletina.

CM0092



• Rueda con chasis fijo.

AL9624



• Rueda con chasis. Delantera carro vial AL0025.

AL9655



• Con chasis giratorio a tornillo.

AL9656



• Rueda con chasis giratorio a tornillo con freno

AL9657



• Rueda con chasis pletina móvil con freno.

ZE9053



• Rueda con chasis giratorio con freno. Para carro Venecia ZE0013.

ZE9054



• Rueda con chasis giratorio sin freno. Para carro Venecia ZE0013.



Ø 160 mm Ø 160 mm Ø 160 mm Ø 160 mm Ø 160 mm Ø 160 mm Ø 160 mm Ø 160 mm

BA4021



• Rueda con chasis con freno.
• Para contenedor 800 l.

BA4022



• Rueda con chasis sin freno.
• Para contenedor 800 l.

CM9532



• Rueda para contenedor 800 l.

AL9633



• Rueda de goma elástica.

AL9634



• Rueda con chasis a tornillo.
• Goma elástica.

AL9637



• Rueda con chasis con freno.
• Goma elástica.

AL9635



• Rueda goma elástica con chasis fijo a pletina.

AL9636



• Rueda goma elástica con chasis giratorio a pletina.

AL9638



• Rueda goma elástica con chasis a pletina con freno.

Ø 200 mm Ø 200 mm Ø 200 mm Ø 200 mm Ø 200 mm Ø 200 mm Ø 200 mm Ø 200 mm

CM0071



• Rueda maciza 200 x 50.

CM0072



• Rueda neumática 200 x 50.

CM0078



• Rueda de goma elástica.
• Interior eje fino.

CM0093



• Rueda de goma elástica con chasis a pletina.

CM0097



• Rueda de goma elástica con chasis con freno.

CM0100



• Rueda de goma elástica para L18. • Grosor 40 mm.

CM9522



• Rueda de goma elástica con chasis a tornillo.

CM9524



• Rueda neumática con chasis pivotante.

BA2240



• Rueda con nariz para contenedor 90, 120 ó 240 l.

BE9005



• Rueda con chasis P.O. sin freno para contenedor 800 l.

BE9006



• Rueda con chasis P.O. con freno para contenedor 800 l.

PL6040



• Rueda con chasis giratorio.
• Grosor 50 mm.

BK9020



• Kit 2 ruedas traseras + eje.
• Para carro BK0035.

YG9012



• Para carro Numatic.

YG9025



• Rueda con chasis y freno para carro NUMATIC.

YG9028



• Rueda sin chasis para carro NUMATIC.

Ø 260 mm

CM0096



• Rueda neumática.

PL1024



• Rueda maciza.

Ø 290 mm

BK9023



• Rueda carro basculante BK0094.

Ø 500 mm

AL9521



• Rueda neumática.
• Trasera carro AL0025 y AL0028.



C/ Santiago Betancor Brito, Fase 1, números 52,54 y 56. 35216 Telde GRAN CANARIA



Tel: +34 928 700 854



C/ Italia, 54. 35006 Las Palmas de Gran Canaria



Tel: +34 928 297 181

pedidoslpa@meprolim.es



Urb. El Mayorazgo C/ Principal, 29 NAVES 1 a 7 38108 Santa Cruz de Tenerife



Tel: +34 922 207 801

pedidostfe@meprolim.es



C/ Los Corralitos, Naves 2 y 3. Zona Industrial Playa Honda
35509 San Bartolomé de Lanzarote





C/ Juan Rejón, 118. 35600 Puerto del Rosario



Tel: +34 928 859 590

pedidosftve@meprolim.es



OFERTA 7 X 5
Alquile una semana
y pague sólo 5 días



FREGADORAS/SECADORAS a pie o sentado
BARREDORAS a pie o sentado
HIDROLIMPIADORAS de agua fría y caliente
ASPIRADORAS de polvo y agua
ABRILLANTADORAS 7MOMODISCO
LAVAMOQUETAS/TAPICERIA
PRODUCTOS QUÍMICOS
VAPOR

ASESORAMIENTO
ENTREGA Y RECOGIDA
(con cargo)

ASESORAMIENTO TÉCNICO
(gratuito)



MÉTODOS PROFESIONALES DE LIMPIEZA

